



PERIÓDICO OFICIAL

ÓRGANO DE DIFUSIÓN OFICIAL DEL GOBIERNO
CONSTITUCIONAL DEL ESTADO LIBRE Y SOBERANO DE TABASCO.



TABASCO

JAVIER MAY RODRÍGUEZ
Gobernador Constitucional del Estado de Tabasco

JOSÉ RAMIRO LÓPEZ OBRADOR
Secretario de Gobierno

12 DE FEBRERO DE 2025

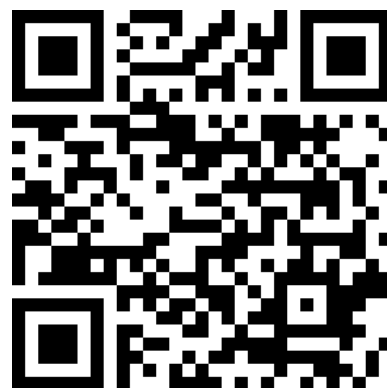

PUBLICADO BAJO LA RESPONSABILIDAD DE LA SECRETARÍA DE GOBIERNO
Registrado como correspondencia de segunda clase con fecha
17 de agosto de 1926 DGC Núm. 0010826 Características 11282816

No.- 1034

ACUERDO**AYUNTAMIENTO CONSTITUCIONAL DE
COMALCALCO 2024-2027****ACUERDO POR EL QUE SE EMITEN LAS REGLAS DE OPERACIÓN DEL
PROGRAMA SOCIAL "APOYO PARA TRANSPORTE" (PROYECTO IS028)
PARA EL MUNICIPIO DE COMALCALCO, TABASCO, EJERCICIO FISCAL 2025**

C.P. Ovidio Salvador Peralta Suárez, Presidente Municipal del Ayuntamiento Constitucional del Municipio de Comalcalco, Tabasco, con fundamento en lo dispuesto por los artículos 115 fracción II y IV de la Constitución Política de los Estados Unidos Mexicanos; 64 y 65 Fracción I de la Constitución Política del Estado Libre y Soberano de Tabasco; 29 de la Ley Orgánica de los Municipios del Estado de Tabasco, y 70 y 72 de la Ley de Presupuesto y Responsabilidad Hacendaria del Estado de Tabasco y sus Municipios, y

CONSIDERANDO

PRIMERO: Que de conformidad con lo establecido por los artículos 115 de la Constitución Política de los Estados Unidos Mexicanos; 64 y 65 de la Constitución Política del Estado Libre y Soberano de Tabasco; 2 y 3 de la Ley Orgánica de los Municipios del Estado de Tabasco; el municipio de Comalcalco, tiene personalidad jurídica propia y su función primordial es propiciar un gobierno democrático para el constante mejoramiento económico, social y cultural de sus habitantes, mediante la prestación de los servicios públicos.

SEGUNDO: Que de conformidad con lo establecido en los artículos 64 y 65 de la Constitución Política del Estado Libre y Soberano de Tabasco; y 29, de la Ley Orgánica de los Municipios del Estado de Tabasco, el Municipio tiene la facultad y la obligación de promover y realizar las acciones para el desarrollo integral del Municipio y vigilar la correcta prestación de los servicios públicos municipales.

TERCERO: Que de conformidad con lo establecido en el artículo 94, fracciones II, III y IV de la Ley Orgánica de los Municipios del Estado de Tabasco, la Dirección de Atención Ciudadana tiene la facultad para organizar, conducir, promover, fomentar y encauzar las gestiones ciudadanas del municipio de Comalcalco, Tabasco.

CUARTO: Que el artículo 29 fracción III de la Ley Orgánica de los Municipios del Estado de Tabasco, faculta al Ayuntamiento para expedir y aplicar el Bando de Policía y Gobierno, los reglamentos, circulares y demás disposiciones administrativas de observación general, dentro de sus respectivas jurisdicciones; de manera particular las que organicen las materias, procedimientos, funciones y servicios públicos de su competencia y aseguren la participación ciudadana y vecinal, sujetándose a las reglas establecidas para ello en la citada Ley.

QUINTO: Que de acuerdo con lo dispuesto en los artículos 70 y 72 de la Ley de Presupuesto y Responsabilidad Hacendaria y 138 de su Reglamento, tengo a bien expedir el siguiente:



AYUNTAMIENTO CONSTITUCIONAL DE COMALCALCO 2024-2027



ACUERDO POR EL QUE SE EMITEN LAS REGLAS DE OPERACIÓN DEL PROGRAMA SOCIAL "APOYO PARA TRANSPORTE" (PROYECTO IS028) PARA EL MUNICIPIO DE COMALCALCO, TABASCO, EJERCICIO FISCAL 2025

ÚNICO.- Se emiten las Reglas de Operación del Programa Social "Apoyo para Transporte", para el ejercicio fiscal 2025.

1. Objetivo

Brindar apoyo a las y los habitantes e instituciones del municipio de Comalcalco, Tabasco, que tengan necesidad de contar con servicio de transporte, para trasladarse a diversas instituciones educativas, deportivas, de salud y gubernamentales ubicadas en el estado de Tabasco.

2. Lineamientos

2.1 Cobertura

Todas las localidades que integran el municipio de Comalcalco, Tabasco.

2.2 Población Objetivo

Se atenderá a las y los ciudadanos del municipio de Comalcalco, Tabasco.

2.3 Criterios de Elegibilidad

Será otorgado a las personas e instituciones que tengan su domicilio en el municipio de Comalcalco, Tabasco; siempre y cuando su petición no se otorgue a través de otro programa social que brinde el Ayuntamiento.

2.4 Requisitos de Acceso

Se deberán presentar los siguientes documentos en las oficinas de la Dirección de Atención Ciudadana del Ayuntamiento de Comalcalco, Tabasco:

En el caso de que la solicitud sea efectuada por una institución, dicha petición deberá ser firmada por su representante legal.

1. Copia de una identificación oficial ampliada al 200%, de cualquiera de las que a continuación se enlistan:
 - a. Credencial para Votar vigente, expedida por el Instituto Nacional Electoral (INE)
 - b. Credencial del Instituto Nacional de las Personas Adultas Mayores (INAPAM)



AYUNTAMIENTO CONSTITUCIONAL DE COMALCALCO 2024-2027



Nota: La Credencial para Votar deberá contar con Clave Única de Registro de Población (CURP), en caso de presentar una identificación distinta a ésta, deberá presentar una copia de la CURP actualizada.

Cuando se trate de una solicitud efectuada por una institución, la identificación oficial deberá ser la de su representante legal

2.5 Criterios de Priorización

El orden de atención de las solicitudes presentadas, se realizará conforme a la fecha de registro y a la disponibilidad presupuestal del Programa.

2.6 Características de los Apoyos

El Programa otorgará el apoyo con el servicio de transporte de acuerdo con lo solicitado en su petición.

2.7 Operatividad

- a) La persona responsable de la Ventanilla Única de la Dirección de Atención Ciudadana recibirá las solicitudes dirigidas a la Presidencia Municipal, para revisión de requisitos, verificación de presupuesto para el apoyo solicitado y en su caso, aprobación del mismo.
- b) Una vez recibida y aprobada la solicitud capturarán los datos de la persona o institución beneficiaria en la base de datos correspondiente.
- c) Para la formalización de la entrega del apoyo, se brindará a la persona beneficiaria, el acta de entrega respectiva y procederá a su firma.
- d) La persona responsable de la Ventanilla Única de la Dirección de Atención Ciudadana firmará el acta de entrega y colocará el sello institucional.

2.8 Vigencia del Programa Social

Del 1 de febrero al 31 de diciembre de 2025, de acuerdo con la disponibilidad presupuestal del Programa Social.

2.9 Actualización del Padrón de Personas Beneficiarias:

Respecto a la actualización en la información del Padrón de Personas Beneficiarias del programa, la persona titular de la Ventanilla Única de la Dirección de Atención



AYUNTAMIENTO CONSTITUCIONAL DE COMALCALCO 2024-2027



Ciudadana revisará, y actualizará el registro de la población beneficiada durante la operación de este.

El padrón de beneficiarios deberá contener los siguientes datos; nombre completo, CURP y domicilio de la persona beneficiaria, fecha de entrega, tipo de apoyo entregado, con objeto de dar cumplimiento a lo establecido en la Ley General de Transparencia y Acceso a la Información Pública y con el propósito de contribuir en acciones que permitan cruzar información con otros programas complementarios.

3. Derechos y Obligaciones

3.1 Derechos

Las personas beneficiarias del apoyo tienen derecho a:

- a) Recibir información de manera clara y oportuna.
- b) Recibir un trato digno, respetuoso, con calidad, equitativo y sin discriminación.
- c) Recibir de manera directa y sin intermediarios los apoyos que otorga el programa.
- d) Recibir atención y apoyo para realizar cualquier trámite relacionado con el Programa sin costo alguno o condicionamiento.
- e) La seguridad sobre la reserva y privacidad de sus datos personales conforme a la Ley General de Protección de Datos Personales en Posesión de Sujetos Obligados.

3.2 Obligaciones

Las personas beneficiarias del apoyo tienen las obligaciones siguientes:

- a) Proporcionar bajo protesta de decir verdad, la información que se les requiera de acuerdo con lo establecido en las presentes Reglas de Operación y sus anexos.
- b) Actualizar sus datos y realizar las aclaraciones pertinentes, así como entregar documentación cuando se le requiera.

4. Comprobación

Para la comprobación del Programa Social "Apoyo para Transporte", la Dirección de Atención Ciudadana entregará a la Dirección de Finanzas el expediente de cada una de las personas beneficiarias, el cual deberá estar integrado por la solicitud dirigida a la Presidencia Municipal, la copia de la identificación vigente ampliada al 200% y en su caso, de la CURP y el acta entrega debidamente firmada; lo que se



AYUNTAMIENTO CONSTITUCIONAL DE COMALCALCO 2024-2027



informará mediante oficio a las Direcciones de Administración, Programación y de la Contraloría Municipal.

5. Quejas o Denuncias y Solicitudes de Información

Las personas beneficiarias o cualquier persona interesada tienen derecho a presentar quejas o denuncias por el incumplimiento en la ejecución, operación o entrega de apoyos, ante las instancias correspondientes.

Asimismo, tienen derecho a solicitar información relacionada con el presente Programa y sus Reglas de Operación.

a) Quejas o Denuncias

Las irregularidades que sean detectadas o cometidas por cualquier de las partes que intervienen en el proceso general del Programa deberán reportarlas por escrito en las oficinas de la Contraloría Municipal del Ayuntamiento de Comalcalco, Tabasco, como órgano de control interno municipal.

El escrito señalado en el párrafo anterior, deberá contener los datos de la persona que presenta, su contacto y las presuntas irregularidades.

b) Solicitudes de Información

Las solicitudes de información podrán realizarse a través del Portal de Transparencia y Acceso a la Información.

6. Protección de Datos Personales

En todo momento la persona beneficiaria podrá ejercer los derechos ARCO (acceso, rectificación, cancelación y oposición) de los datos personales recabados.

Los datos personales recabados serán utilizados con la finalidad de validar que se cumplan los requisitos de elegibilidad para ser persona beneficiaria de este Programa. Por lo tanto, se garantiza la protección de dichos datos, en cumplimiento con las disposiciones en materia de transparencia y acceso a la información pública aplicables.

TRANSITORIO

ÚNICO. – El presente Acuerdo entrará en vigor el 1 de febrero de 2025.



AYUNTAMIENTO CONSTITUCIONAL DE COMALCALCO 2024-2027



EXPEDIDO EN LA SALA DEL CABILDO MUNICIPAL DEL AYUNTAMIENTO CONSTITUCIONAL DEL MUNICIPIO DE COMALCALCO, TABASCO, A LOS 31 DIAS DEL MES DE ENERO DELAÑO DOS MIL VEINTICINCO, POR LAS Y LOS REGIDORES QUE INTEGRAN EL CABILDO QUIENES FIRMAN AL CALCE Y AL MARGEN DE LA PRESENTE, POR Y ANTE EL SECRETARIO DEL AYUNTAMIENTO QUIEN CERTIFICA Y DA FE.

[Handwritten signature of C.P. Ovidio Salvador Peralta Suarez]

C.P. OVIDIO SALVADOR PERALTA SUAREZ
Primer Regidor Propietario y Presidente Municipal

[Handwritten signature of Lic. Adela Fernanda Peregrino Cortes]
LIC. ADELA FERNANDA PEREGRINO CORTES
Segunda Regidora y Síndico de Hacienda

[Handwritten signature of C. Lorena Ysquierdo Alamilla]
C. LORENA YSQUIERDO ALAMILLA
Tercera Regidora

[Handwritten signature of Lic. Georgina Carrillo Leon]
LIC. GEORGINA CARRILLO LEON
Cuarta Regidora

[Handwritten signature of C. Agustín de la Cruz Izquierdo]
C. AGUSTIN DE LA CRUZ IZQUIERDO
Quinto Regidor

EN CUMPLIMIENTO A LO DISPUESTO POR LOS ARTICULOS 29 FRACCION III, 47, 51, 52, 53, 54 y 65 FRACCION II, DE LA LEY ORGANICA DE LOS MUNICIPIOS DEL ESTADO DE TABASCO, SE PROMULGAN EL PRESENTE ACUERDO POR EL QUE SE EMITEN LAS REGLAS DE OPERACIÓN DEL PROGRAMA SOCIAL "APOYO PARA TRANSPORTE" (PROYECTO IS028) PARA EL MUNICIPIO DE COMALCALCO, TABASCO, EJERCICIO FISCAL 2025. PARA SU DEBIDA CUMPLIDA Y OBSERVANCIA, EN LA CIUDAD DE COMALCALCO, TABASCO, A LOS 31 DIAS DEL MES DE ENERO DEL AÑO DOS MIL VEINTICINCO.



PRESIDENCIA MUNICIPAL
C.P. OVIDIO SALVADOR PERALTA SUAREZ
PRESIDENTE MUNICIPAL



SECRETARÍA
C. PARMET MARCELINO IBARRA
SECRETARIO DEL AYUNTAMIENTO

No.- 1035

ACUERDO**AYUNTAMIENTO CONSTITUCIONAL DE
COMALCALCO 2024-2027****ACUERDO POR EL QUE SE EMITEN LAS REGLAS DE OPERACIÓN DEL
PROGRAMA SOCIAL "SI AL DESARME, SI A LA PAZ" (PROYECTO IS088)
PARA EL MUNICIPIO DE COMALCALCO, TABASCO, EJERCICIO FISCAL 2025**

C.P. Ovidio Salvador Peralta Suárez, Presidente Municipal del Ayuntamiento Constitucional del Municipio de Comalcalco, Tabasco, con fundamento en lo dispuesto por los artículos 115 fracción II y IV de la Constitución Política de los Estados Unidos Mexicanos; 64 y 65 Fracción I de la Constitución Política del Estado Libre y Soberano de Tabasco; 29 de la Ley Orgánica de los Municipios del Estado de Tabasco; 8 y 9 de la Ley del Sistema de Seguridad Pública del Estado de Tabasco, y 70 y 72 de la Ley de Presupuesto y Responsabilidad Hacendaria del Estado de Tabasco y sus Municipios, y

CONSIDERANDO

PRIMERO: Que de conformidad con lo establecido por los artículos 115 de la Constitución Política de los Estados Unidos Mexicanos; 64 y 65 de la Constitución Política del Estado Libre y Soberano de Tabasco; 2 y 3 de la Ley Orgánica de los Municipios del Estado de Tabasco; el municipio de Comalcalco, tiene personalidad jurídica propia y su función primordial es propiciar un gobierno democrático para el constante mejoramiento económico, social y cultural de sus habitantes, mediante la prestación de los servicios públicos.

SEGUNDO: Que de conformidad con lo establecido en los artículos 64 y 65 de la Constitución Política del Estado Libre y Soberano de Tabasco; y 29, de la Ley Orgánica de los Municipios del Estado de Tabasco, el Municipio tiene la facultad y la obligación de promover y realizar las acciones para el desarrollo integral del Municipio y vigilar la correcta prestación de los servicios públicos municipales.

TERCERO: Que de conformidad con lo establecido en los artículos 92, inciso A) fracciones II, III y IV de la Ley Orgánica de los Municipios del Estado de Tabasco, y 36 del Bando de Policía y Gobierno del Municipio de Comalcalco, Tabasco. Trienio 2024-2027, la Dirección de Seguridad Pública tiene la facultad para vigilar la seguridad física y patrimonial de los habitantes y vecinos del Municipio; cuidar el orden y la paz pública que permitan la libre convivencia; así como ejecutar las acciones que establezca la autoridad competente de acuerdo con los reglamentos respectivos.

CUARTO: Que el artículo 29 fracción III de la Ley Orgánica de los Municipios del Estado de Tabasco, faculta al Ayuntamiento para expedir y aplicar el Bando de Policía y Gobierno, los reglamentos, circulares y demás disposiciones administrativas de observación general, dentro de sus respectivas jurisdicciones; de manera particular las que organicen las materias, procedimientos, funciones y



AYUNTAMIENTO CONSTITUCIONAL DE COMALCALCO 2024-2027



servicios públicos de su competencia y aseguren la participación ciudadana y vecinal, sujetándose a las reglas establecidas para ello en la citada Ley.

QUINTO: Que de acuerdo con lo dispuesto en los artículos 70 y 72 de la Ley de Presupuesto y Responsabilidad Hacendaria y 138 de su Reglamento, tengo a bien expedir el siguiente:

ACUERDO POR EL QUE SE EMITEN LAS REGLAS DE OPERACIÓN DEL PROGRAMA SOCIAL "SI AL DESARME, SI A LA PAZ" (PROYECTO IS088) PARA EL MUNICIPIO DE COMALCALCO, TABASCO, EJERCICIO FISCAL 2025

ÚNICO.- Se emiten las Reglas de Operación del Programa Social "Si al Desarme, Si a la Paz", para el ejercicio fiscal 2025.

1. Objetivo

Promover la seguridad, la paz social y la prevención de la violencia reduciendo el uso y la posesión de armas de fuego en la población civil, a través de su entrega voluntaria, bajo un esquema de incentivos.

2. Lineamientos

2.1 Cobertura

Todas las localidades que integran el municipio de Comalcalco, Tabasco.

2.2 Población Objetivo

Se atenderá a las personas habitantes del municipio de Comalcalco, Tabasco, que estén interesadas en canjear las armas de fuego que posean, tales como armas cortas, largas, granadas, cartuchos, proyectiles, municiones, entre otros.

2.3 Criterios de Elegibilidad

Las personas que radiquen en el Municipio de Comalcalco, Tabasco y acudan al módulo de canje de manera voluntaria y anónima.

2.4 Requisitos de Acceso

El único requisito de acceso al programa "Si al Desarme, Si a la Paz" consiste en presentarse en el módulo de canje con una o más armas de fuego, cartuchos, explosivos o similares que desee canjear, mismas que deberán estar incluidas en el "Anexo Único".



AYUNTAMIENTO CONSTITUCIONAL DE COMALCALCO 2024-2027



2.5 Características de los Apoyos

Por cada arma de fuego, paquete de cartuchos, explosivos o similares, se otorgará un enser doméstico o un dispositivo electrónico, de acuerdo con el "Anexo Único".

2.7 Operatividad

- a) El personal responsable del módulo de canje de la Dirección de Seguridad Pública, realizará la valoración del arma o artefacto presentado en función de sus condiciones y de acuerdo con el "Anexo Único", determinará el apoyo correspondiente.
- b) Todo canje de armas se realizará en el anonimato, por lo que se contará con un registro mínimo de datos personales como edad, sexo y comunidad de procedencia.
- c) Cuando la persona interesada esté en el módulo, todo el personal que se encuentre laborando deberá de proceder de acuerdo con su función, seguir los protocolos de seguridad necesarios para realizar la revisión del arma y cumplir con las medidas de seguridad correspondientes, procurando la integridad de todas las personas presentes al momento del canje.
- d) Una vez determinado el apoyo correspondiente, se entregará un vale a la persona beneficiaria, mismo que en el caso de enseres domésticos, podrá ser canjeable con el proveedor que defina el Ayuntamiento y tratándose de dispositivos electrónicos, serán canjeados en el mismo módulo de canje.
- e) El personal adscrito a la Dirección de Seguridad Pública, deberá hacer un registro de los bienes que haya recibido, el cual deberá contener la descripción del artefacto, así como edad, sexo y comunidad de procedencia de la persona beneficiaria, y el enser doméstico o dispositivo electrónico entregado, a fin de generar un reporte al final de cada jornada, mismo que será firmado por un representante de cada dependencia participante en el módulo de canje.
- f) La Secretaría de la Defensa Nacional será la encargada de custodiar las armas recabadas para su proceso de destrucción y seguirá los protocolos de seguridad necesarios para salvaguardar la integridad de todas las personas que se encuentren en el módulo al momento de destruir las armas, mismos que deben alinearse con los métodos de destrucción establecidos en Normas Internacionales.
- g) Los días y horarios de operación de los módulos de canje serán publicados en la página oficial del Ayuntamiento.



AYUNTAMIENTO CONSTITUCIONAL DE COMALCALCO 2024-2027



2.8 Vigencia del Programa Social

Del 1 de febrero al 31 de diciembre de 2025, de acuerdo con la disponibilidad presupuestal del Programa Social.

2.9 Actualización del Padrón de Personas Beneficiarias:

Debido a que se trata de un Programa Social en donde las personas participan de manera voluntaria y anónima, se contará con un registro mínimo de datos personales de estas, como edad, sexo y comunidad de procedencia, además de la fecha de entrega, característica del arma y tipo de apoyo entregado, con el objeto de dar cumplimiento a lo establecido en la Ley General de Transparencia y Acceso a la Información Pública.

3. Derechos y Obligaciones

3.1 Derechos

Las personas beneficiarias del apoyo tienen derecho a:

- Recibir información de manera clara y oportuna.
- Recibir un trato digno, respetuoso, con calidad, equitativo y sin discriminación.
- Recibir de manera directa y sin intermediarios los apoyos que otorga el programa.
- Recibir atención y apoyo para realizar cualquier trámite relacionado con el Programa sin costo alguno o condicionamiento.
- La seguridad sobre la reserva y privacidad de sus datos personales conforme a la Ley General de Protección de Datos Personales en Posesión de Sujetos Obligados.

3.2 Obligaciones

Las personas beneficiarias del apoyo tienen las obligaciones siguientes:

- Proporcionar bajo protesta de decir verdad, la información que se les requiera de acuerdo con lo establecido en las presentes Reglas de Operación y sus anexos.
- Actualizar sus datos y realizar las aclaraciones pertinentes, así como entregar documentación cuando se le requiera.

4. Comprobación

Para la comprobación del Programa Social "Si al Desarme, Si a la Paz", la Dirección de Seguridad Pública entregará a la Dirección de Finanzas el registro de cada una



AYUNTAMIENTO CONSTITUCIONAL DE COMALCALCO 2024-2027



de las personas beneficiarias, el cual, considerando que el trámite es anónimo solo estará integrado por su edad, sexo y comunidad de procedencia, así como las características del artefacto y monto entregado; lo que se informará mediante oficio a las Direcciones de Administración, Programación y de la Contraloría Municipal.

5. Quejas o Denuncias y Solicitudes de Información

Las personas beneficiarias o cualquier persona interesada tienen derecho a presentar quejas o denuncias por el incumplimiento en la ejecución, operación o entrega de apoyos, ante las instancias correspondientes.

Asimismo, tienen derecho a solicitar información relacionada con el presente Programa y sus Reglas de Operación.

a) Quejas o Denuncias

Las irregularidades que sean detectadas o cometidas por cualquier de las partes que intervienen en el proceso general del Programa deberán reportarlas por escrito en las oficinas de la Contraloría Municipal del Ayuntamiento de Comalcalco, Tabasco, como órgano de control interno municipal.

El escrito señalado en el párrafo anterior, deberá contener los datos de la persona que presenta, su contacto y las presuntas irregularidades.

b) Solicitudes de Información

Las solicitudes de información podrán realizarse a través del Portal de Transparencia y Acceso a la Información.

6. Protección de Datos Personales

En todo momento la persona beneficiaria podrá ejercer los derechos ARCO (acceso, rectificación, cancelación y oposición) de los datos personales recabados.

Los datos personales recabados serán utilizados con la finalidad de validar que se cumplan los requisitos de elegibilidad para ser persona beneficiaria de este Programa. Por lo tanto, se garantiza la protección de dichos datos, en cumplimiento con las disposiciones en materia de transparencia y acceso a la información pública aplicables.

TRANSITORIO

ÚNICO. – El presente Acuerdo entrará en vigor el 1 de febrero de 2025.

Anexo



SEGURIDAD PÚBLICA

TABULADOR DE ARMAS POR ENSERES Y ELECTRODOMÉSTICOS

GRUPO	N°	TIPO DE ARMA	CALIBRE	UTILIZABLE	INUTILIZABLE2
ARMAS HECHIZAS, DEPORTIVAS, MODIFICADAS Y 3D	1	ARMAS FANTASMA	TODOS LOS CALIBRES	Grupo 0	Grupo 0
ARMAS HECHIZAS, DEPORTIVAS, MODIFICADAS Y 3D	2	ARMAS HECHIZAS CORTAS	TODOS LOS CALIBRES	Grupo 0	Grupo 0
ARMAS HECHIZAS, DEPORTIVAS, MODIFICADAS Y 3D	3	ARMAS HECHIZAS LARGAS	TODOS LOS CALIBRES Y MEDIDAS	Grupo 0	Grupo 0
ARMAS HECHIZAS, DEPORTIVAS, MODIFICADAS Y 3D	4	DEPORTIVA CORTA MODIFICADA CON CAPACIDAD PARA DETONAR CARTUCHOS	TODOS LOS CALIBRES	Grupo 0	Grupo 0
ARMAS HECHIZAS, DEPORTIVAS, MODIFICADAS Y 3D	5	DEPORTIVA LARGA MODIFICADA CON CAPACIDAD PARA DETONAR CARTUCHOS	TODOS LOS CALIBRES	Grupo 0	Grupo 0

[Handwritten signatures and marks on the right side of the table]





SEGURIDAD PÚBLICA

INGENIO BÉLICO	6	PLUMAS	ARTESANALES	Grupo 0	Grupo 0
INGENIO BÉLICO	6	PLUMAS	PATENTES	Grupo 0	Grupo 0
ARMAS CORTAS	7	REVOLVER TODAS LAS MARCAS	22 Y 32	Grupo D	Grupo A
ARMAS CORTAS	8	REVOLVER TODAS LAS MARCAS	.28 SPL Y .257 MAGNUM	Grupo D	Grupo B
ARMAS CORTAS	9	REVOLVER TODAS LAS MARCAS	.44 Y .45 MAGNUM	Grupo G	Grupo C
ARMAS CORTAS	10	PISTOLA TODAS LAS MARCAS	.22.25 Y .32	Grupo C	Grupo A

[Handwritten signatures and marks on the right side of the table]

[Handwritten signature or mark at the bottom of the page]





SEGURIDAD PÚBLICA

ARMAS CORTAS	10	PISTOLA TODAS LAS MARCAS	0.38	Grupo E	Grupo B
ARMAS CORTAS	10	PISTOLA TODAS LAS MARCAS	9MM, 10MM, .40, S&W, .45 AUTO Y .38 SUPER	Grupo H	Grupo E
ARMAS CORTAS	11	PISTOLA FIVE-SEVEN	5.7 Y 28 MM	Grupo K, L, MyN	Grupo I, J
ARMAS LARGAS	12	PISTOLA SUBAMETRALLADORA TODAS LAS MARCAS	0.22	Grupo E	Grupo B
ARMAS LARGAS	12	PISTOLA SUBAMETRALLADORA TODAS LAS MARCAS	9MM Y .45 AUTO	Grupo O y P	Grupo F, G, H
ARMAS LARGAS	13	PISTOLA SUBAMETRALLADORA P90	5.7X28 MM	Grupo Q, R, S, T, U y V	Grupo I, J

[Handwritten signature]

[Handwritten signature]

[Handwritten signature]

[Handwritten signature]

[Handwritten signature]

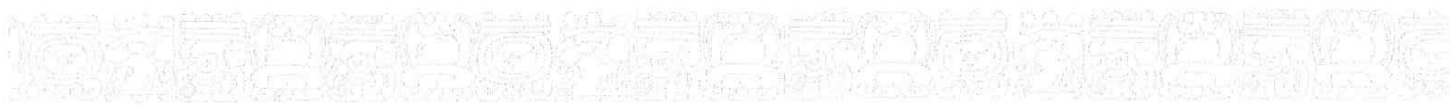



SEGURIDAD PÚBLICA

ARMAS LARGAS	14	ESCOPETA SIN MARCA	TODOS	Grupo C	Grupo A
ARMAS LARGAS	15	ESCOPETA CON MARCA CONVENCIONAL	TODOS	Grupo D	Grupo A
ARMAS LARGAS	16	FUSILES SEMIAUTOMATICOS Y AUTOMATICOS TODAS LAS MARCAS EXCLUSIVAS DEL EJERCITO AK47, AR15, G3, FAL, M16, GALIL, TAVOR, MP15 Y GALIL ACE 21	7.62X39MM, 7.62X51 MM, 5.56X45 MM Y .223	Grupo Q, R, S, T, U y V	Grupo K
ARMAS LARGAS	17	FUSIL MOSQUETON	.223, .20, 7MM, 7.62X63MM Y 7.65MM	Grupo E	Grupo B
ARMAS LARGAS	18	CARABINA M1 Y M2	.223, .20, 7MM, 7.62X63MM Y 7.65MM	Grupo I y J	Grupo D
ARMAS LARGAS	19	RIFLES TODAS LAS MARCAS	.22 DE 1 TIRO	Grupo B	Grupo A

[Handwritten signatures and marks on the right side of the table]

[Handwritten signature or mark at the bottom of the table]





SEGURIDAD PÚBLICA

ARMAS LARGAS	20	RIFLES TODAS LAS MARCAS	.22 DE 10 A 16 CARTUCHOS	Grupo F	Grupo B
ARMAS LARGAS	21	RIFLES TODAS LAS MARCAS	.30, .308, .20-06, .270, 5.56 MM	Grupo H	Grupo D
ARMAS LARGAS	22	ESCOPETA LANZAGRANADAS	20 MM, 37 MM, .38 MM Y 40 MM	Grupo B	Grupo A
PIEZAS DE ARTILLERIA	23	AMETRALLADORAS LIGERAS Y PESADAS	TODOS LOS CALIBRES	Grupo W y X	Grupo I, J
PIEZAS DE ARTILLERIA	24	BAZUCAS	NA	Grupo C	Grupo B
PIEZAS DE ARTILLERIA	25	LANZA MISILES	NA	Grupo D	Grupo B

[Handwritten signature and scribbles on the right side of the table]

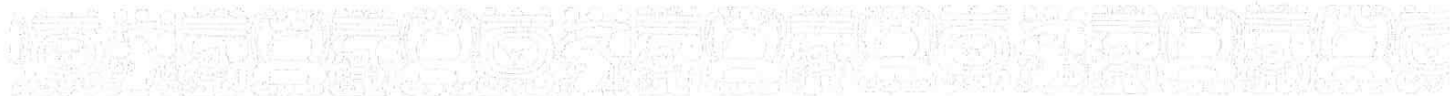



SEGURIDAD PÚBLICA

PIEZAS DE ARTILLERIA	26	MORTEROS	60 MM Y 91 MM	Grupo I y J	Grupo 0
GRANADAS Y EXPLOSIVOS	27	GRANADAS	DE INSTRUCCIÓN TODOS LOS TIPOS	Grupo 0	Grupo 0
GRANADAS Y EXPLOSIVOS	28	GRANADAS	DE GAS ACTIVA TODOS LOS TIPOS	Grupo 0	Grupo 0
GRANADAS Y EXPLOSIVOS	29	GRANADAS	DE FRAGMENTACIÓN TODOS LOS TIPOS	Grupo A	Grupo 0
GRANADAS Y EXPLOSIVOS	30	GRANADAS	DE MORTERO 60 MM, 81 MM Y 120 MM	Grupo A	Grupo 0
GRANADAS Y EXPLOSIVOS	31	GRANADAS	DE FUSIL TODOS LOS TIPOS	Grupo B	Grupo 0

[Handwritten signatures and marks on the right side of the table]





SEGURIDAD PÚBLICA

GRANADAS Y EXPLOSIVOS	32	GRANADAS	DE DIFERENTES CALIBRES COMO .20 MM, .37MM, .38MM Y .40 MM	Grupo A	Grupo NINGUNO
GRANADAS Y EXPLOSIVOS	33	CARTUCHOS DE DINAMITA	NA	Grupo 0	Grupo 0
GRANADAS Y EXPLOSIVOS	34	ESTOPINES	ELECTRICOS U ORDINARIOS	Grupo 0	Grupo NINGUNO
GRANADAS Y EXPLOSIVOS	35	CAPSULAS DETONANTES O FULMINANTES	NA	Grupo 0	Grupo NINGUNO
CARTUCHOS	36	CARTUCHOS	.22, .25, .32	Grupo 0	Grupo NINGUNO
CARTUCHOS	37	CARTUCHOS	3MM, .38 SPL, .38 SUPER, .40SW, .44 MAGNUM, .357 MAGNUM 10 MM, .45 AUTO, .380 DE ESCORETA	Grupo 0	Grupo NINGUNO

[Handwritten signature and scribbles on the right side of the table]

[Handwritten signature at the bottom center]





SEGURIDAD PÚBLICA

CARTUCHOS	38	CARTUCHOS	DE ESCOPETA	Grupo 0	Grupo NINGUNO
CARTUCHOS	39	CARTUCHOS	.223, .30, 5.56X4.5 MM, 7.62 X39 MM, 7.62X51MM, 7.62X63MM, 30-30 Y 5.7X28 MM	Grupo 0	Grupo NINGUNO
CARTUCHOS	40	CARTUCHOS	0.5	Grupo 0	Grupo NINGUNO
ARMAS DE AIRE Y GAS COMPRIMIDO	41	MARCADORAS DE GOTCHA, ARMAS DE GAS, O AIRE COMPRIMIDO PARA SALVA, POSTAS, DIABOLOS Y PERDIGONES	ARMAS CORTAS	Grupo 0	Grupo 0
ARMAS DE AIRE Y GAS COMPRIMIDO	41	MARCADORAS DE GOTCHA, ARMAS DE GAS, O AIRE COMPRIMIDO PARA SALVA, POSTAS, DIABOLOS Y PERDIGONES	ARMAS LARGAS	Grupo 0	Grupo 0
OTROS	42	DISPOSITIVOS DE ALMACENAMIENTO EN MUNICIONES (CARGADORES)	ARMAS CORTAS	Grupo 0	Grupo 0

[Handwritten signatures and marks on the right side of the table]

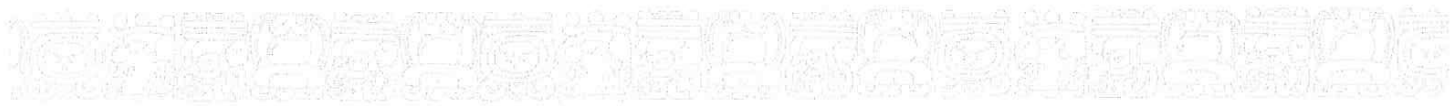



SEGURIDAD PÚBLICA

OTROS	42	DISPOSITIVOS DE ALMACENAMIENTO EN MUNICIONES (CARGADORES)	ARMAS LARGAS	Grupo 0	Grupo 0
-------	----	---	--------------	---------	---------

[Handwritten signature]

[Handwritten signature]
[Handwritten signature]
[Handwritten signature]



Grupo 0

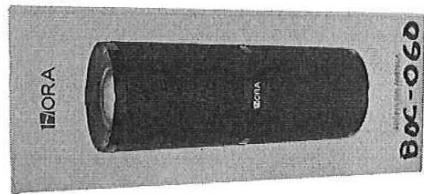

Bocina Inalambrica "Hora"
BOC-060

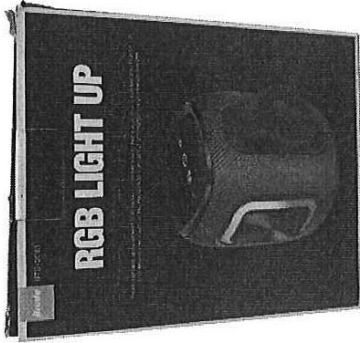

Bocina Inalambrica "RGB Light Up"
BTS-2061



Tablet K7 Pro Kids Edition

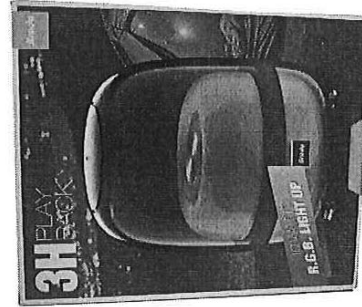

Bocina Inalambrica "RGB Light Up"
3H Play Back

Two handwritten signatures in black ink, one above the other, located at the bottom right of the page.

Grupo A

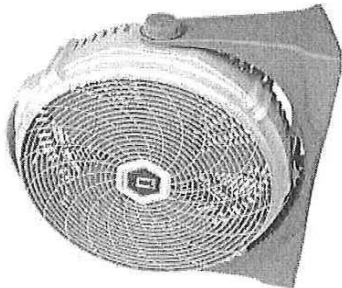

Ventilador Navia de piso
3 velocidades

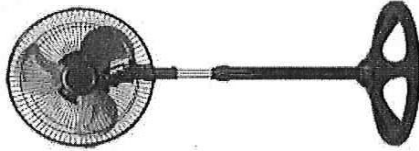

Ventilador Taurus Marte
aspas de metal 3 en 1

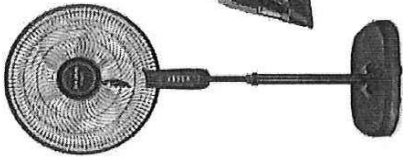

*Ventilador Taurus 2 en 1
3 velocidades
*Plancha Taurus Selene

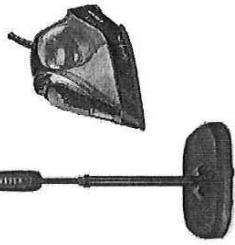

Paq. 1

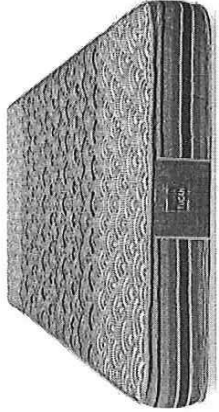

Colchón sin resorte individual

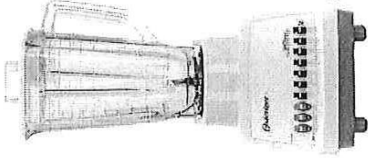

Paq. 2

*Licuadora Oster 10vels
*Plancha Black and Decker

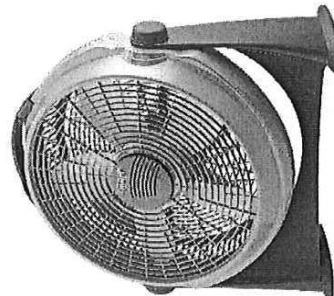

Ventilador Man de piso
3 velocidades

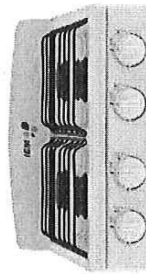

Estufa IEM 4 quemadores

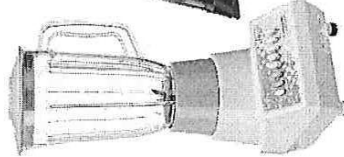

Paq. 3

*Licuadora Man 10vels
*Plancha Taurus Selene

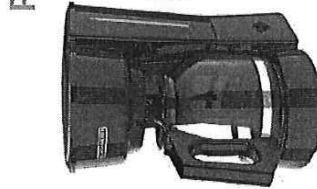

Paq. 4

*Cafetera Black and Decker
*Estufa Koblenz 4 quemadores

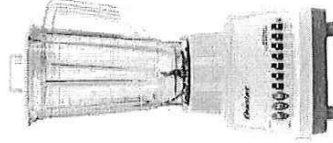
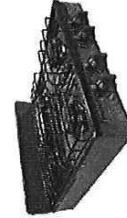

Paq. 5

*Licuadora Oster 10 vels
*Plancha Taurus Selene
*Estufa Koblenz 2 quemadores



Grupo B

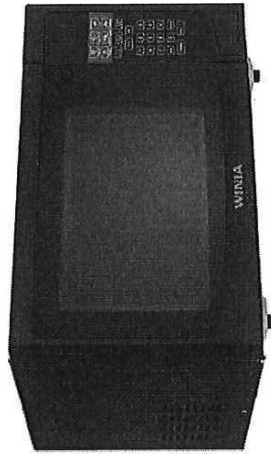

Horno Microondas Winia 1.1”

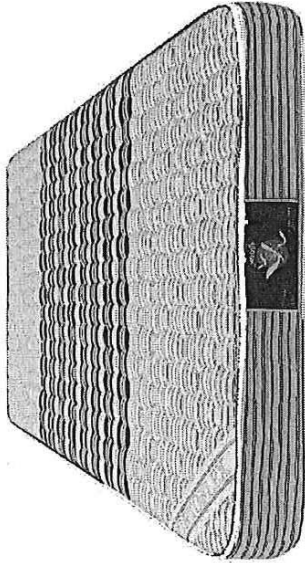

Colchón sin resortes matrimonial

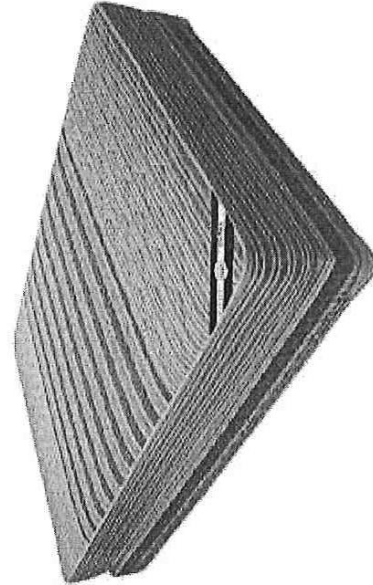

Colchón con resortes Matrimonial

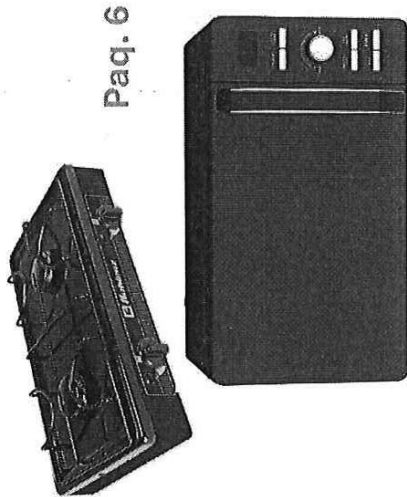

Paq. 6

*Horno microondas winia 0.7”
*Estufa Koblenz 2 quemadores

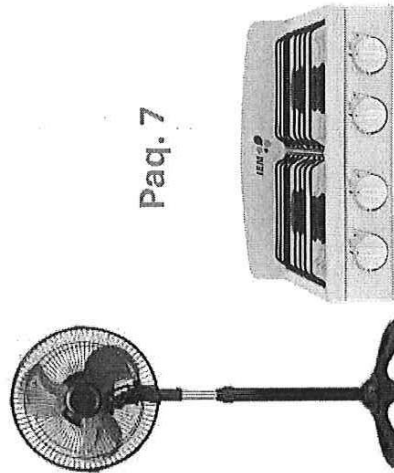

Paq. 7

Ventilador Taurus Marte aspas de metal
Estufa de mesa IEM 4 quemadores

[Handwritten signatures and scribbles]

Grupo C

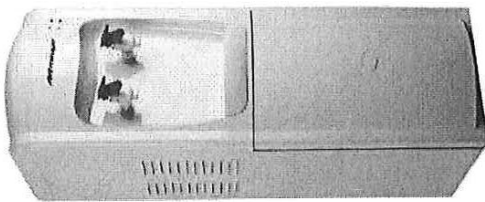

Enfriador de agua Mirage

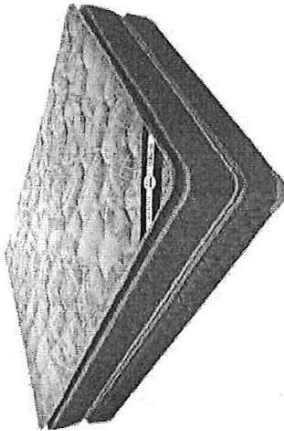

Colchón con resortes individual

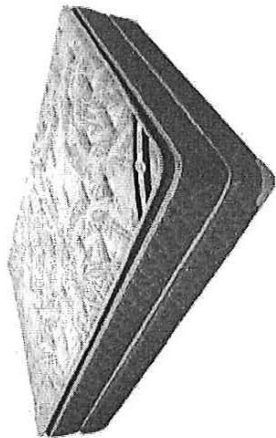

Colchón con resortes matrimonial



Cajonera de madera
4 cajones

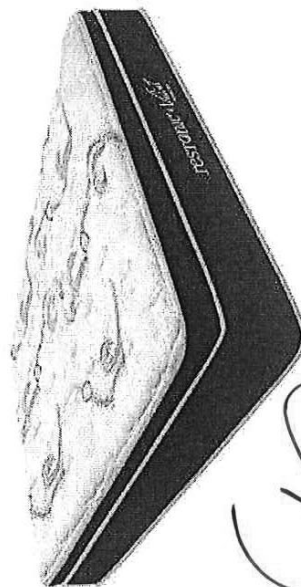

Colchón Restonic Individual

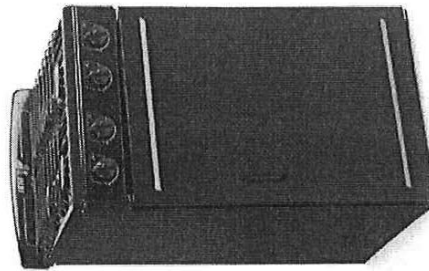

Estufa IEM 4 quemadores

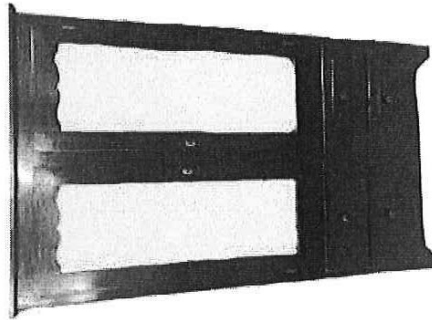

Ropero de madera Joran con 2 lunas

Grupo D

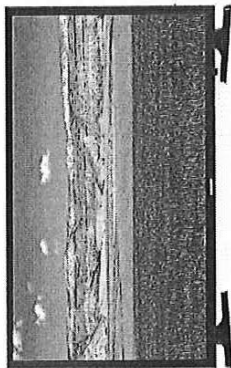

Pantalla Samsung 32"

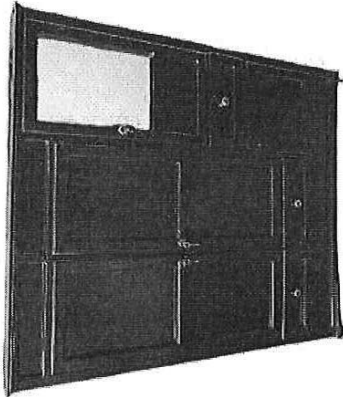

Ropero de madera

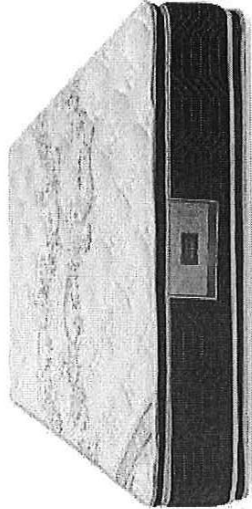

Colchón sin resortes matrimonial

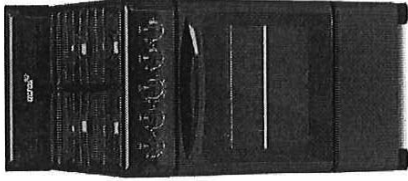

Estufa Negra Acros 20"

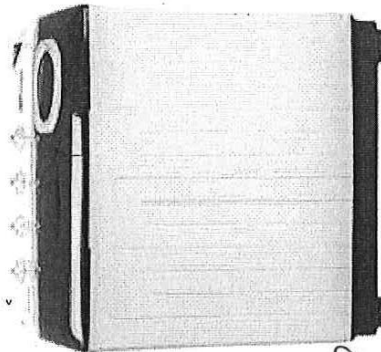

Lavadora Mirage 13kg

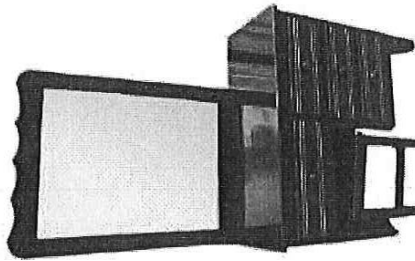

Tocador de madera c/banço



Estufa Negra IEM 20"

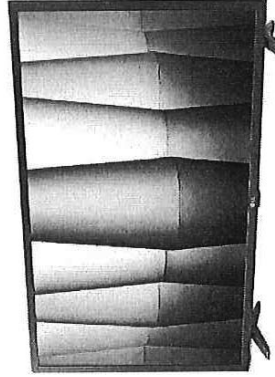

Pantalla LG 32"

Handwritten signatures and marks, including a large 'A' and a signature that appears to be 'L. V.'.

Grupo E

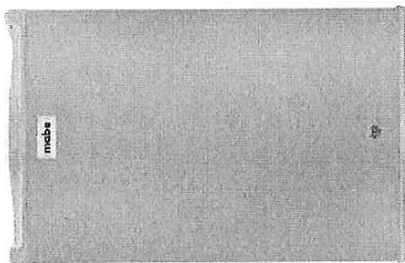

Frigobar Mabe 4"

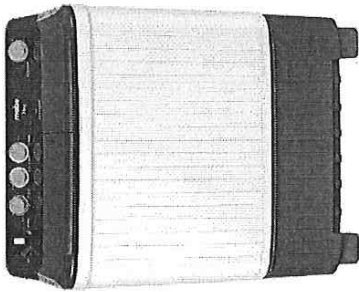

Lavadora Mabe 16kg

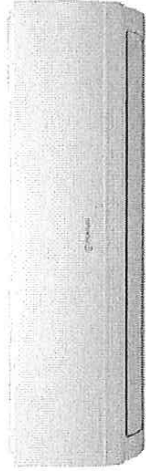

MiniSplit Aurus 12000btus 220v

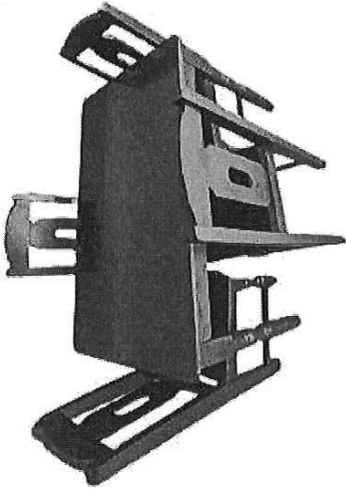

Comedor de cedro 4 sillas

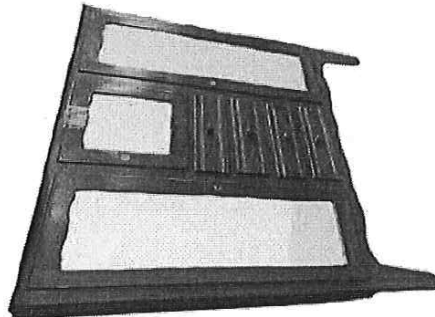

Popero de madera Cajones centro

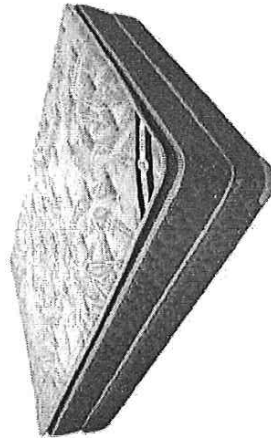

Colchón con resortes King Size

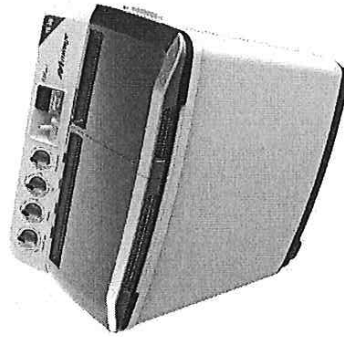

Lavadora Mirage 16kg

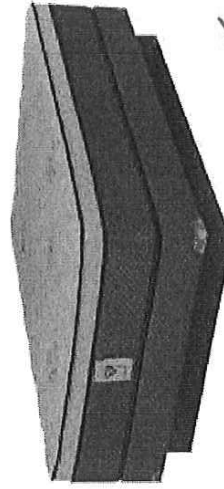

Colchón Spring Air matrimonial

Handwritten signatures and scribbles at the bottom of the page.

Grupo F

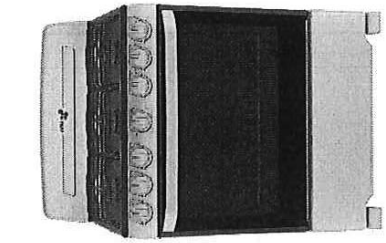

Estufa IEM 30"

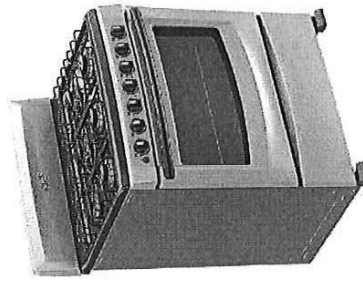

Estufa Acros 30"

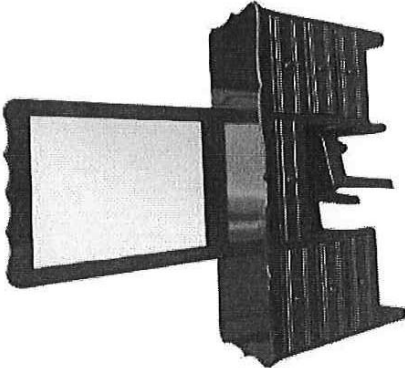

Tocador de madera c/banco

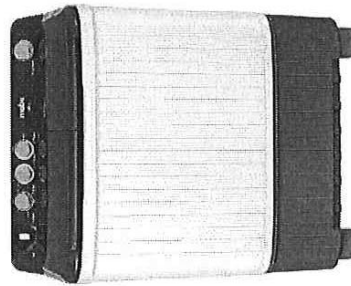

Lavadora Mabe 18kg

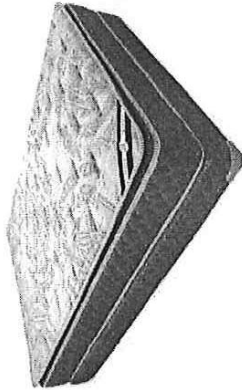

Colchón con resortes King Size

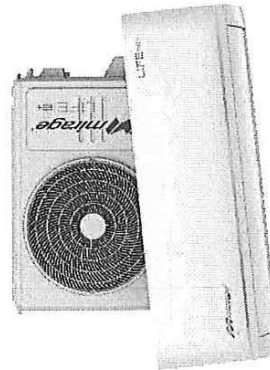

Minisplit Mirage 12000btus 110v

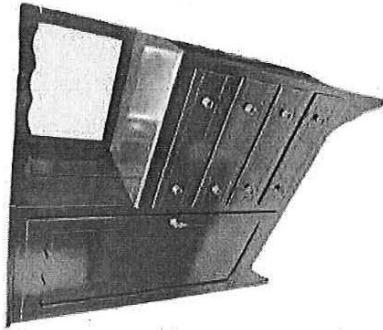

Ropero de madera Zaragoza



Minisplit Mabe 12000btus 110v

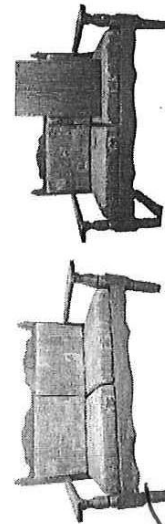

Sala de madera Colonial 3 piezas

Grupo G

Paq. 8

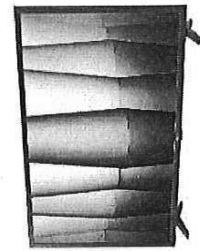
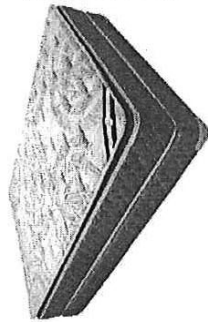

*Colchón con resortes individual
*Pantalla LG 32"



Pantalla Samsung 43"

Paq. 9

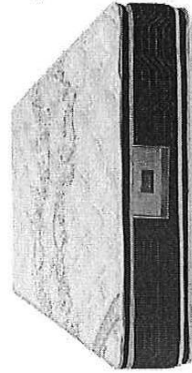

*Colchón sin resortes matrimonial
*Colchón con resortes individual

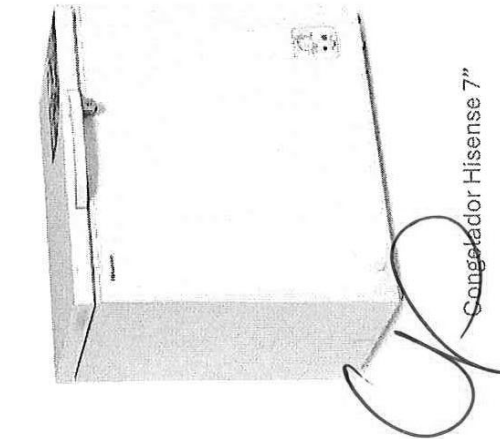

Congelador Hisense 7"

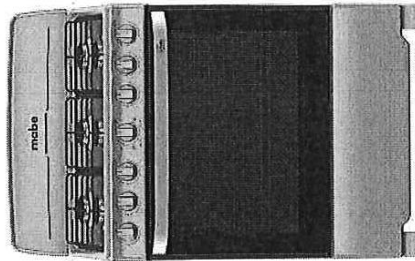

Estufa Mabe 76cm
EM7620BAIS



*Cajonera de madera 5 cajones
*Colchón Restonic individual

Paq. 10

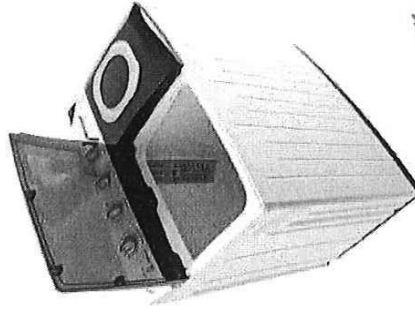

Lavadora Mirage 22kg

[Handwritten signature]

Grupo H

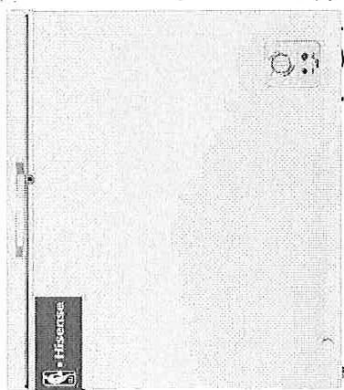

Congelador Hisense 9"

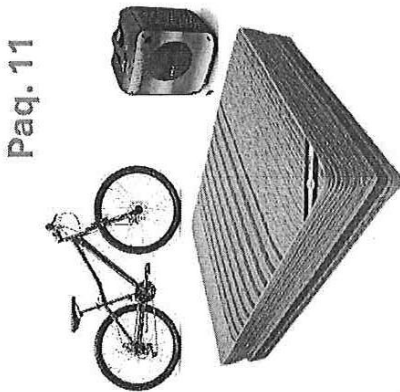

Paq. 11

- *Bicicleta Mercurio
- *Colchón con resortes matrimonial
- *Bocina Misik

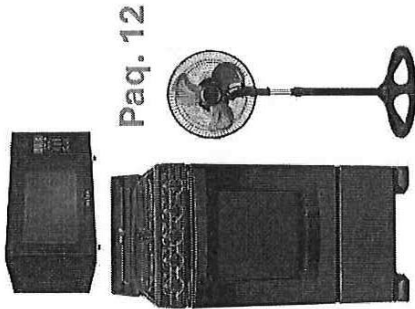

Paq. 12

- *Estufa IEM negra 20"
- *Ventilador Taurus Marte aspa metal
- *Horno Microondas Winia 1.1"

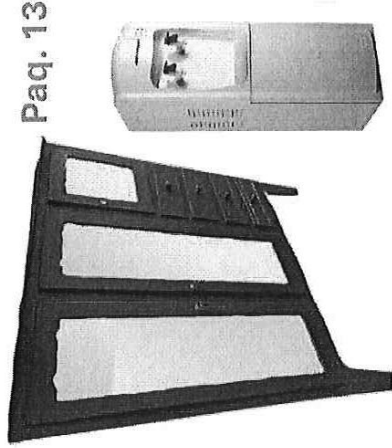

Paq. 13

- *Ropero de madera cajones a un lado
- *Enfriador Mirage Dix10

Paq. 14

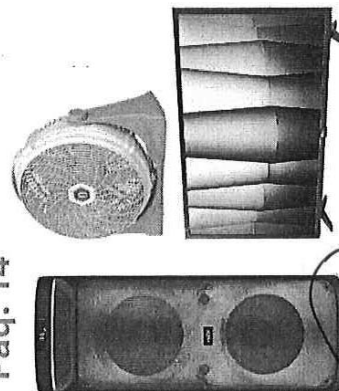

- *Bocina Misik 25000wtss
- *Ventilador Navia de piso 3 velocidades
- *Pantalla LG 32"

Paq. 15

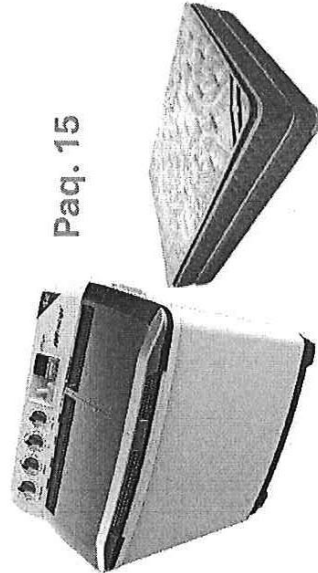

- *Lavadora Mirage 16kg
- *Colchón con resortes matrimonial

Paq. 16

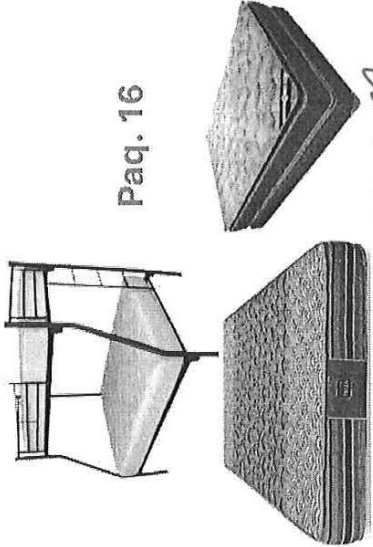

- *Litera Tubular individual
- *Colchón sin resortes individual
- *Colchón con resortes individual

Grupo I

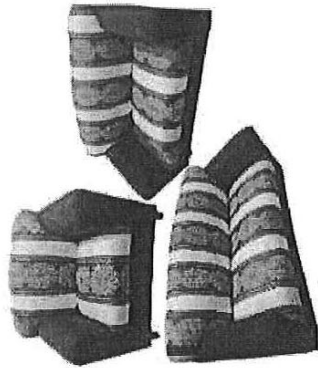

Sala Tapizada 3 piezas (Varia el color)

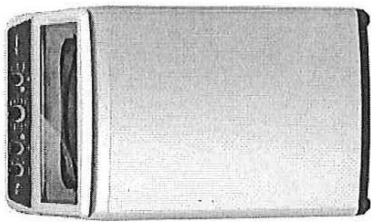

Lavadora automática -Mirage 22kg

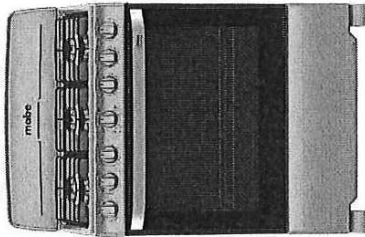

Estufa Mabe EM7646BSIS2

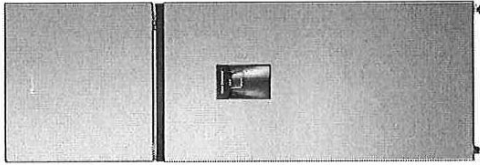

Refrigerador Hisense 9"

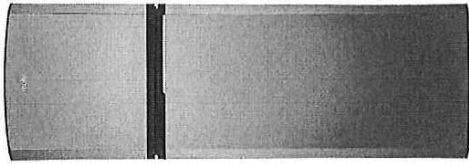

Refrigerador Mabe 10"

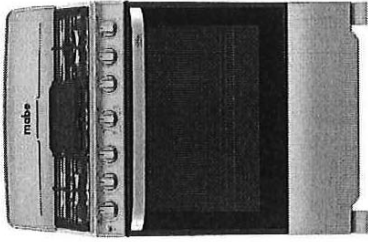

Estufa Mabe EM7654BFIS

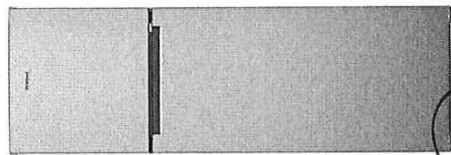

Refrigerador Whirpool 9"



Minisplit Mabe 18000btus

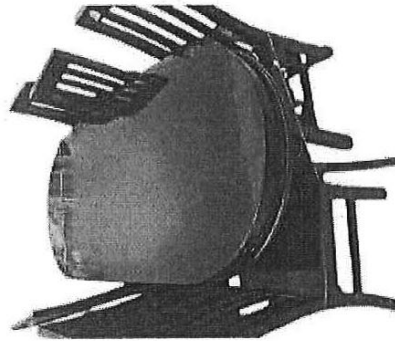

Comedor de madera Ovalado 6 sillas



*Sillón Reposet Durango *Ropero de madera Joran con 2 lunas

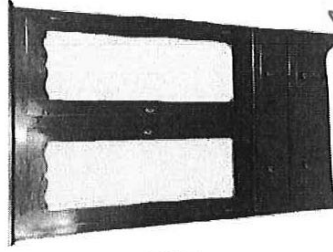

Paq. 17

Grupo J

Paq. 18

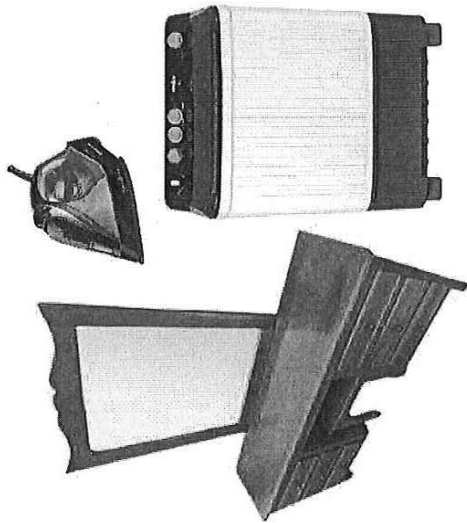

*Tocador de madera Zaragoza
* Plancha Taurus Selene
*Lavadora Mabe 13kg

Paq. 19



*Ropero de madera Zaragoza
*Bicicleta Mercurio



Sala tapizada 3 piezas
(Colores varios)

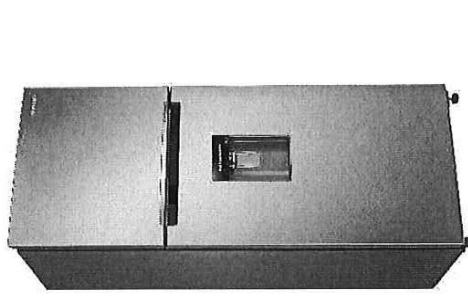

Refrigerador Samsung 11" C/d

Paq. 20

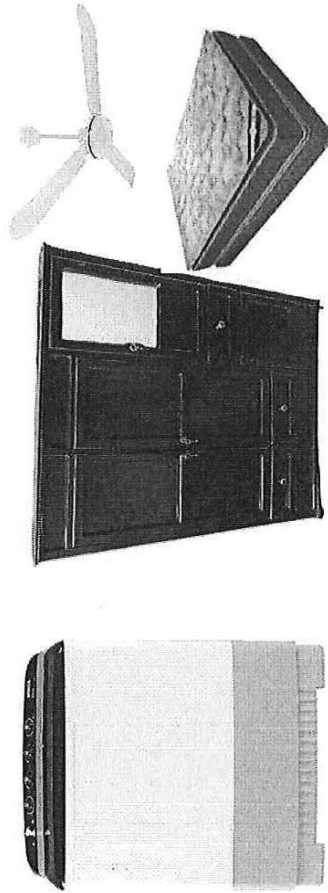

*Ventilador de techo
*Ropero de madera
*Colchón con resortes King Size

Lavadora Winia 26kg

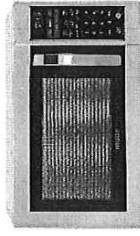

Paq. 21



Colchón con resortes King Size
Horno microondas Mabe 1.1"

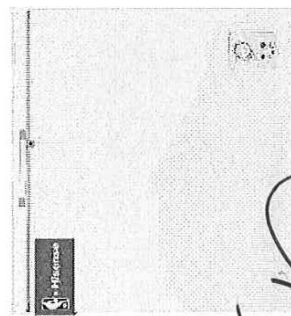

Congelador Hisense 11"

Grupo K

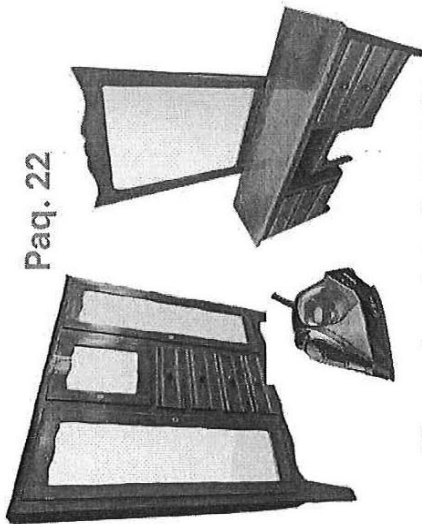

Paq. 22

- *Ropero de madera cajones centro
- *Tocador de madera Zaragoza
- *Plancha Taurus Selene

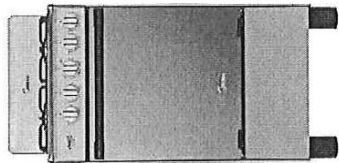

Paq. 23

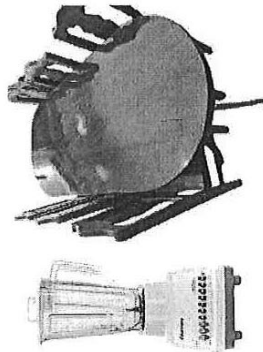

- *Estufa Midea chica MGS20FSIBAABO
- *Comedor de madera Ovalado 6 sillas
- *Licuadora Oster 10 velocidades

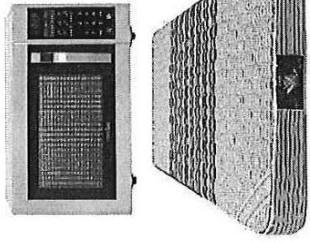

Paq. 24

- *Horno Mabe 1.1"
- *Colchón sin resortes matrimonial
- *MiniSplit Mirage 12000btus 220v

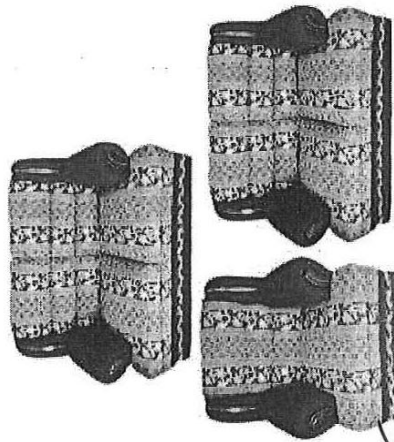
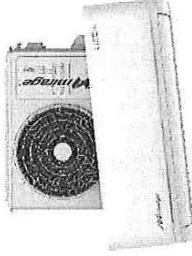

Sala Majiland 3 piezas
(Colores varios)

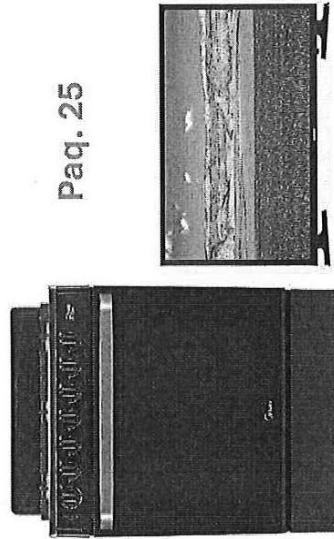

Paq. 25

- *Estufa Midea MGS30FSIBEABB
- *Pantalla Samsung 32"



Paq. 26

- *Colchón Restonic individual
- *Sala Camello 3 piezas
(Colores varios)

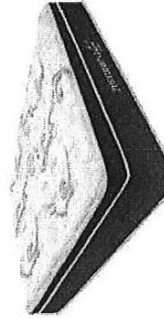

Handwritten signatures and scribbles.

Grupo L

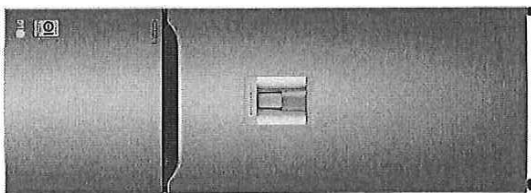

Refrigerador LG 11"

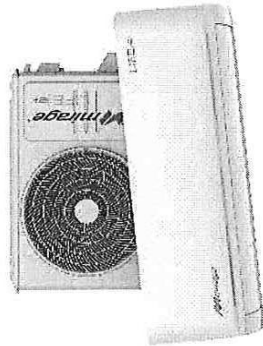

Minisplit Mirage 24000btus



Minisplit Mabe 24000btus



Paq. 27

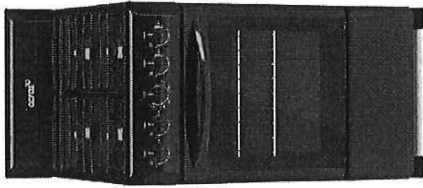

*Congelador Hisense 9"
*Estufa Acros negra 20"

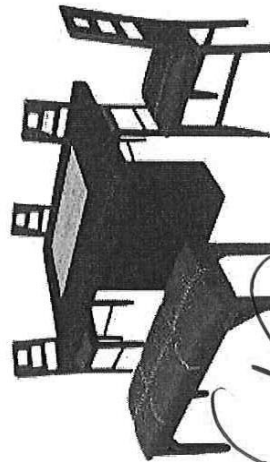

Comedor de 4 sillas y 1 banco

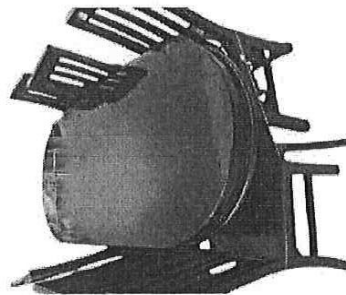

Comedor de cedro Ovalado 8 sillas

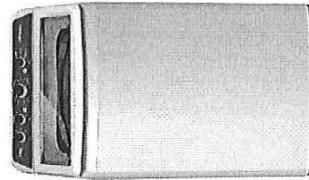

*Lavadora Autom. Mirage 22kg



*Horno microondas winia 1.1"

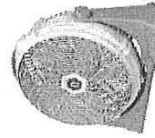

*Ventilador Navia de piso

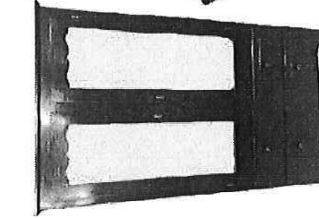

*Ropero de madera Joran con dos tueras



*Pantalla Samsung 32"

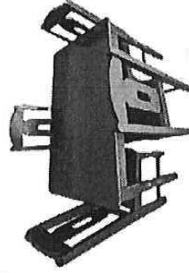

*Comedor de cedro 4 sillas

Paq. 28

Paq. 29

Grupo M

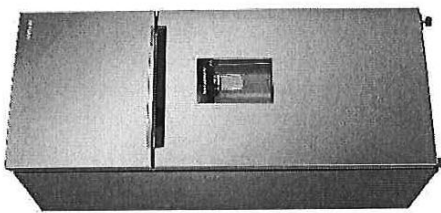

Refrigerador Samsung 14' C/d

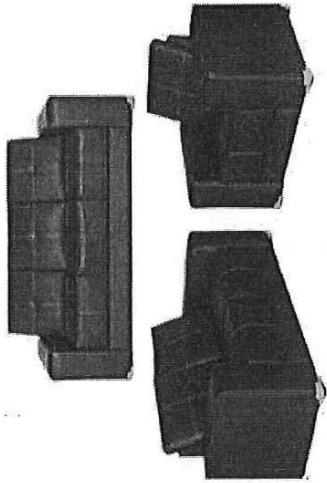

Sala Toscana 3 piezas



Sala esquinera con taburete

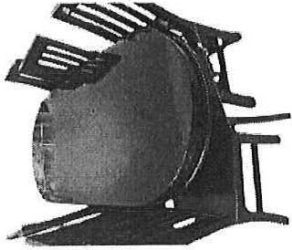

*Comedor de madera Ovalado 6 sillas
*Estufa Acros negra 20"

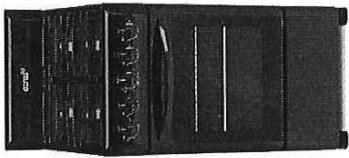

Paq. 30

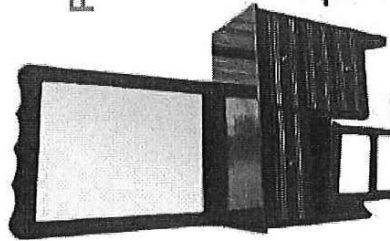

Paq. 31

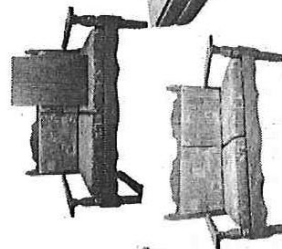

*Tocador de madera c/banco
*Sala Colonial de madera 3 piezas
*Colchón con resortes individual

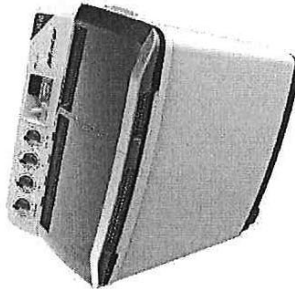

*Lavadora Mirage 13kg



*Sillón Reposet Durango



*Cajonera de madera 4 cajones

Paq. 32

Grupo N

Paq. 33

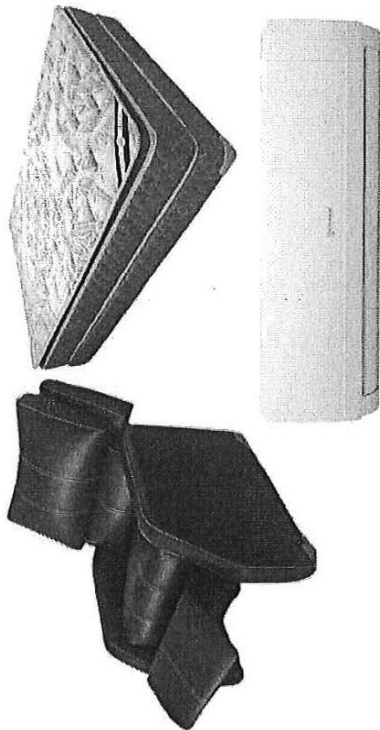

- *Sillón reposet Roma
- *Colchón con resortes matrimonial
- *Minisplit Aurus 12000btus 220v

Paq. 34

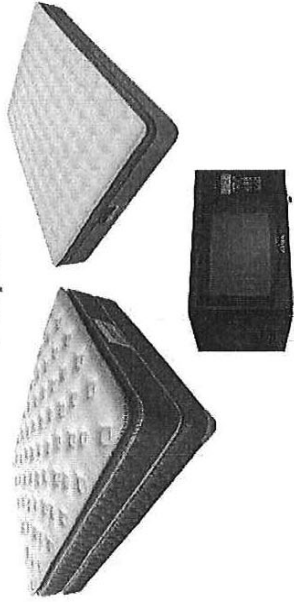

- *Colchón Vittorio Venci King zise
- *Horno Microondas Winia 1.1"
- *Colchón Spring Air matrimonial



Sala esquinera curva

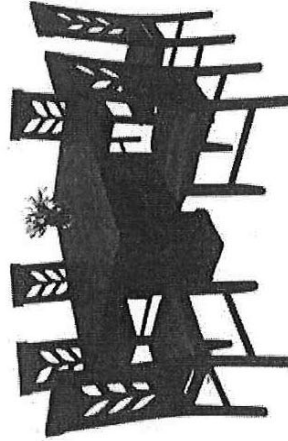

Comedor 6 sillas



Sala Tapizada 3 piezas

Handwritten signatures and scribbles.

Grupo O

Paq. 35



*Sala Mariland 3 piezas (Colores varios)
*Cajonera de madera 4 cajones



Paq. 36

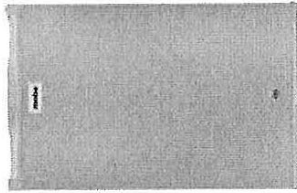

*Frigobar Mabe
*Sala tapizada 3 piezas (Colores varios)



Paq. 37

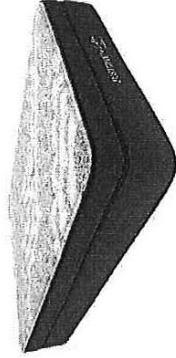

*Colchón Restonic King Zise
*Minisplit Mirage 12000btus 110v

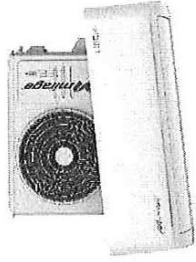

Paq. 38

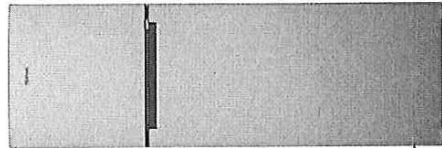

*Refrigerador Whirpool 9"
*Tocador de madera c/banco

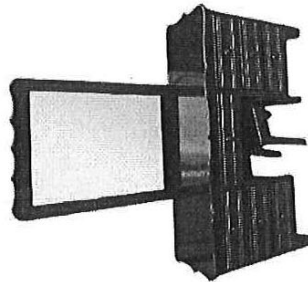

Paq. 39

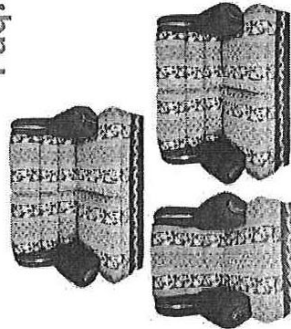

*Sala Mariland 3 piezas (Colores varios)
*Lavadora Mirage 13kg

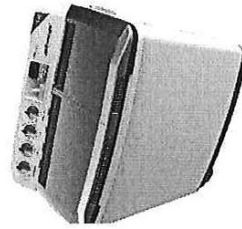

Paq. 40



*Enfriador Mirage DIX30
*Cajonera de madera 4 cajones
*Pantalla LG 32"

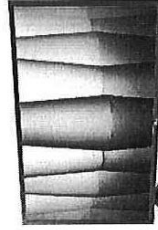

[Handwritten signature]

Grupo P

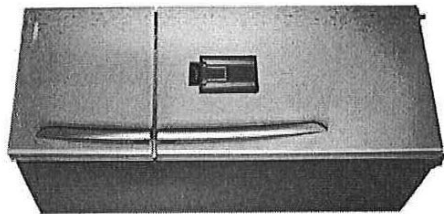

Refrigerador Winia 16"

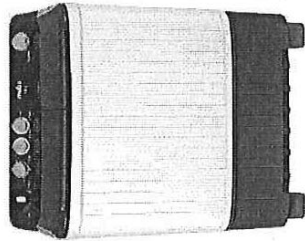

Paq. 41



- *Lavadora Mabe 18kg
- *Horno Microondas Winia 1.1"
- *Estufa Mabe EM7620BAIS

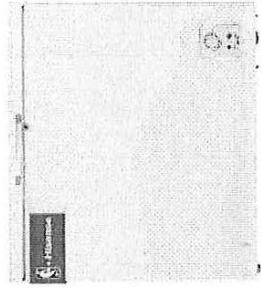
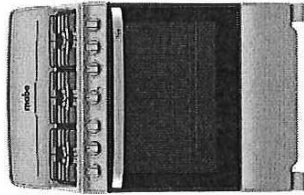

- *Congelador Hisense 9"
- *Pantalla LG 50"



Paq. 42

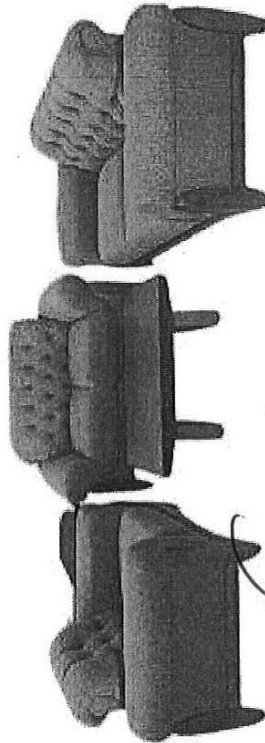

Sala Luxury 3 piezas



Paq. 43

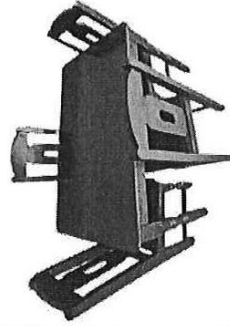

- *Estufa Mabe EM7660CFIX1
- *Plancha Taurus Selene
- *Comedor de cedro 4 sillas

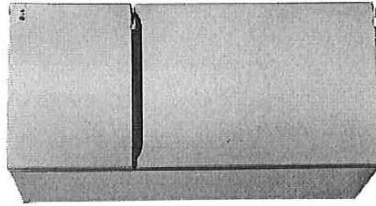
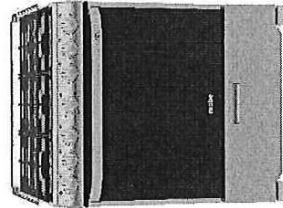

Refrigerador LG 20"

Grupo Q

Paq. 44

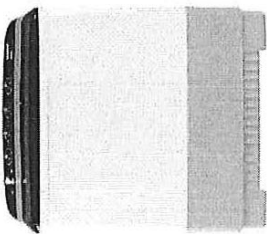

- *Lavadora Winia 26kg
- *Estufa Acros 30"

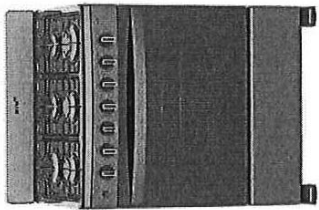

Paq. 45

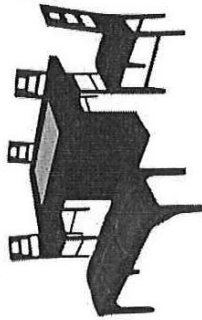

- *Comedor Marieta 4 sillas 1 banco
- *Ropero de madera
- *Ventilador Taurus Marte aspas de metal

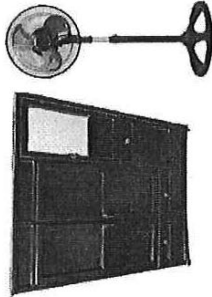

Paq. 46

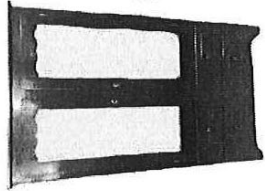

- *Refrigerador LG 11"
- *Ropero de madera
- *Colchón con resortes individual

Paq. 47

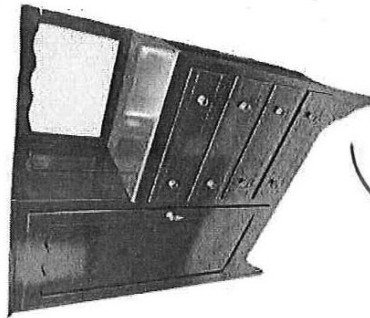

- *Ropero de madera Zaragoza
- *Estufa Mabe EM7654BSFIS
- *Colchón sin resortes matrimonial

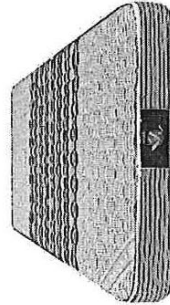
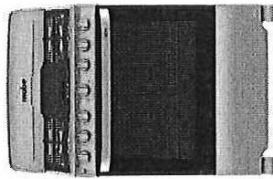

Paq. 48

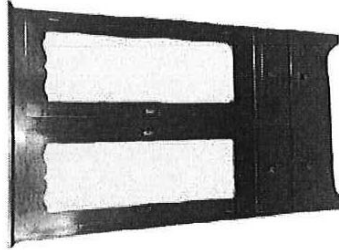
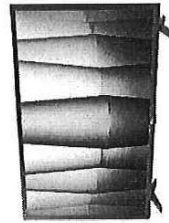
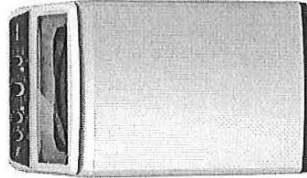

- *Lavadora Autm. Mirage 22kg
- *Pantalla LG 32"
- *Ropero de madera Joran con 2 lunetas

Grupo R

Paq. 51

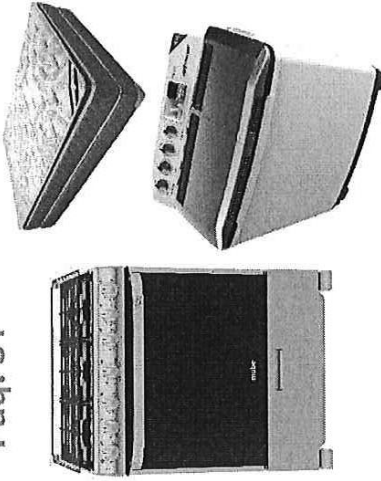

- *Estufa Mabe EM7660CFIX1
- *Colchón con resortes matrimonial
- *Lavadora Mirage 13kg

Paq. 53



- *Refrigerador Hisense 9"
- *Lavadora Mirage 13kg
- *Colchón con resortes King Size

Paq. 50

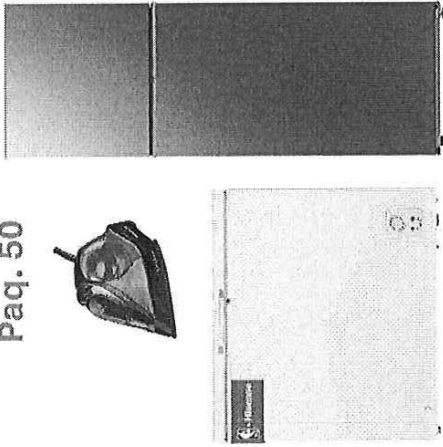

- *Congelador Hisense 9"
- *Refrigerador Samsung 11"
- *Plancha Taurus Selene

Paq. 49

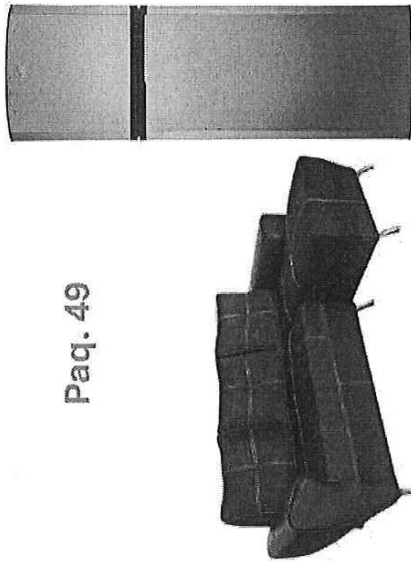

- *Sala Esquinera Cataluña (Color chocolate)
- *Refrigerador Mabe 10"

Paq. 52

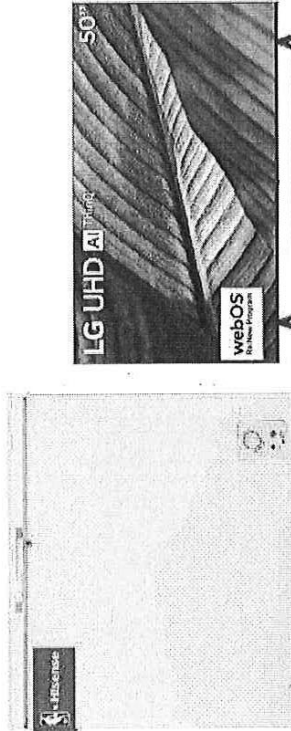

- *Congelador Hisense 11"
- *Pantalla LG 50"

Handwritten signatures and scribbles.

Grupo S

Paq. 53

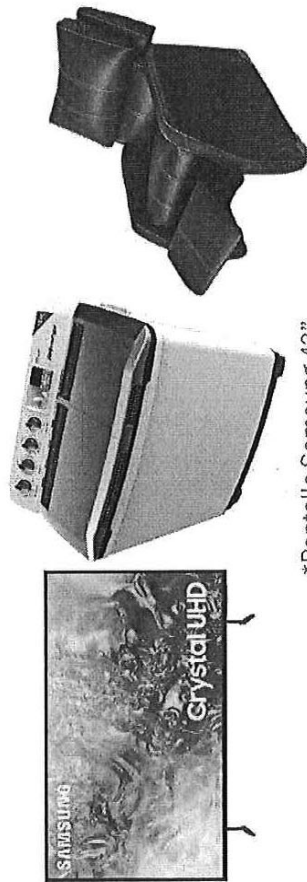

- *Pantalla Samsung 43"
- *Lavadora Mirage 16kg
- *Sillón Reposit Roma

Paq. 54

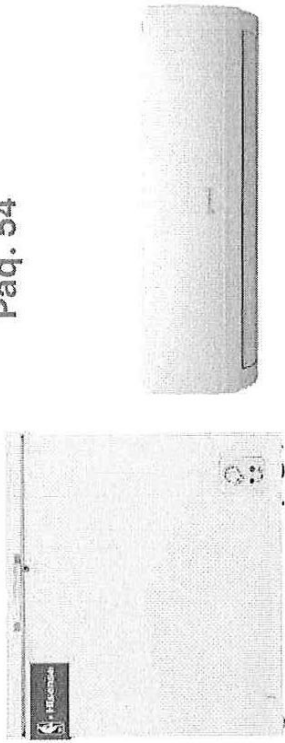

- *Congelador Hisense 15"
- *Minisplit Aurus 12000btus 220v

Paq. 56



- *Estufa Acros negra 20"
- *Lavadora Mirage 13kg
- *Comedor de madera Ovalado 8 sillas

Paq. 55

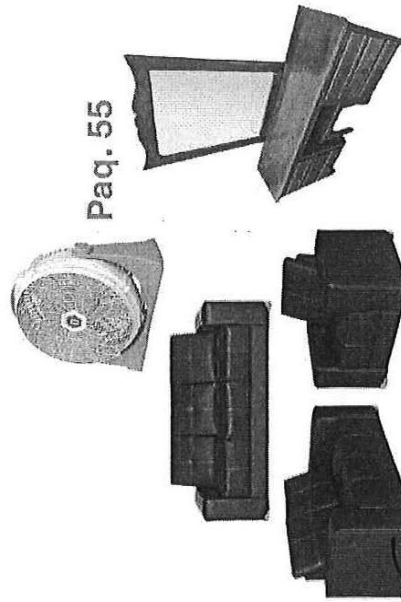

- *Sala Toscana 3 piezas
- *Tocador de madera Zaragoza
- Ventilador Navia de piso 3 velocidades

Paq. 57

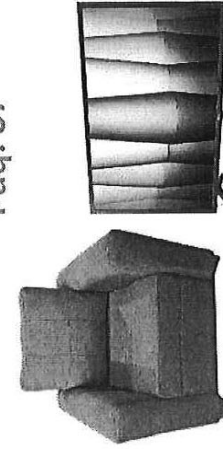

- *Sala Merida 3 piezas
- *Pantalla LG 48"

Grupo T

Paq. 58

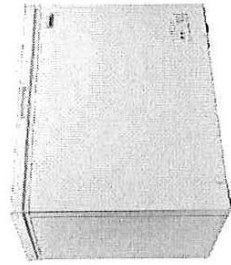

- *Congelador Mabe 11"
- *Comedor de madera Ovalado 6 sillas

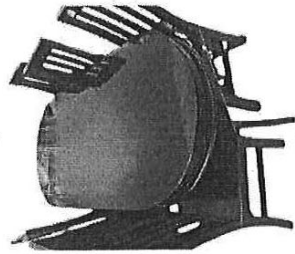

Paq. 59

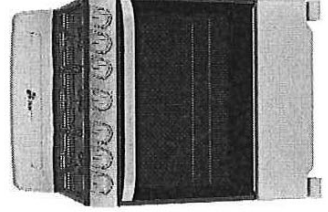

- *Estufa IEM E13520BAPS
- *Ropero de madera Cajones centro
- *Pantalla LG 50"

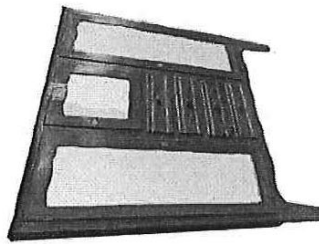

Paq. 60

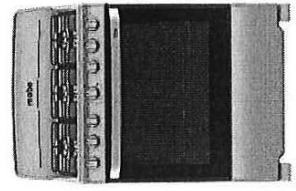

- *Lavadora Mirage 16kg
- *Estufa Mabe EM7660BAIS
- *Pantalla Samsung 43"



Paq. 62

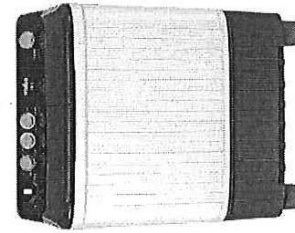

- *Colchón son resortes matrimoniales
- *Lavadora Mabe 18kg
- *Refrigerador Samsung 11"
- *Ventilador de piso Man 3 velocidades

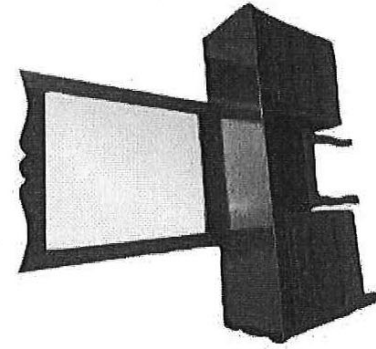

Paq. 63



- *Locador de madera zaragoza
- *Minisplit Mirage 12000btus 110V
- *Sala Camello 3 piezas (Colores varios)

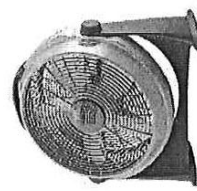
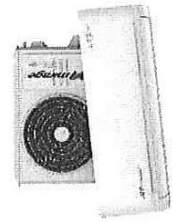

[Handwritten signature]

Grupo U

Paq. 64

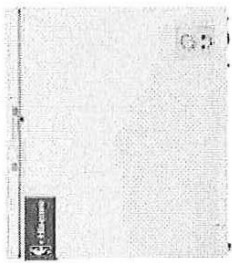
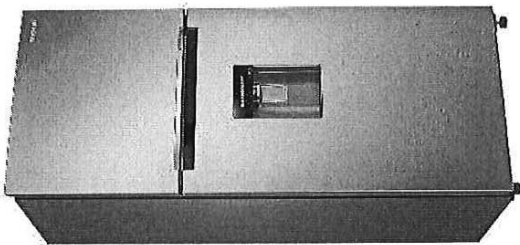

- *Refrigerador Samsung 11"
- *Congelador Hisense 11"
- *Plancha Black and Decker

Paq. 65

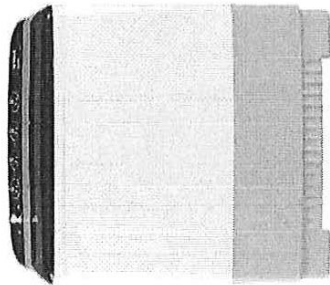

- *Lavadora Winia 26kg
- *Horno Microondas Winia 1.1"
- *Pantalla LG 50"

Paq. 66

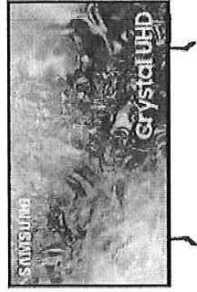
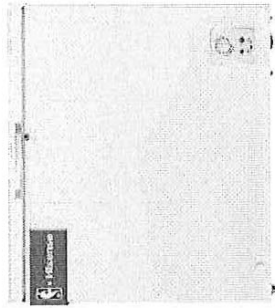

- *Congelador Hisense 15"
- *Pantalla Samsung 43"

Paq. 67

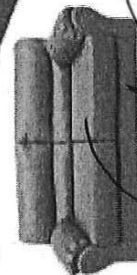

- *Sala Gaia 3 piezas
- *Estufa Acros Gris 30"



Handwritten signature

Paq. 68

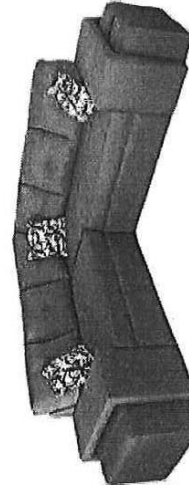

- *2 ventilador Man de piso 3 velocidades
- *Sala Esquinera
- *Colchón Spring Air matrimonial

Handwritten signature

Grupo V

Paq. 69

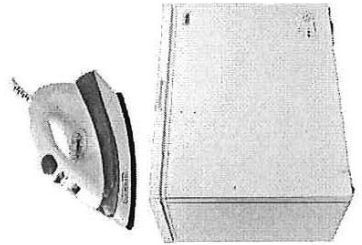
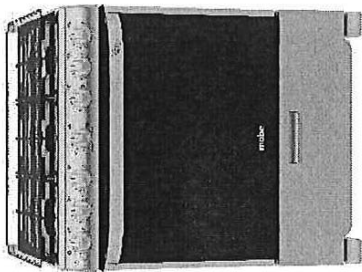

- *Estufa Mabe EM7660CFIX
- *Congelador Mabe 11"
- *Plancha Back ande Decker



Sala Galicia 3 piezas

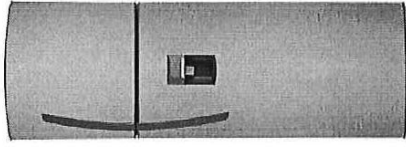

Paq. 70

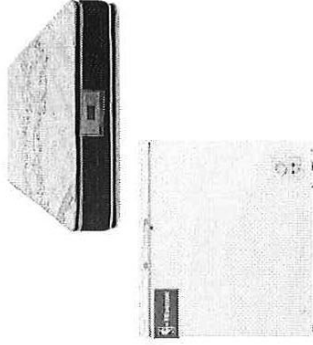

- *Refrigerador Mabe 11"
- *Colchón sin resortes matrimonial
- *Congelador Hisense 9"

Paq. 71

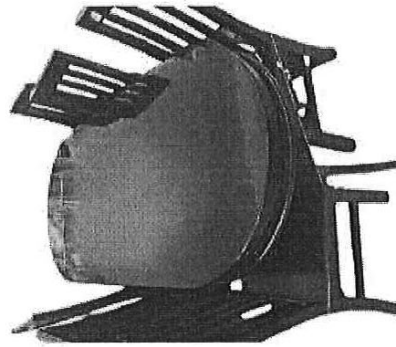
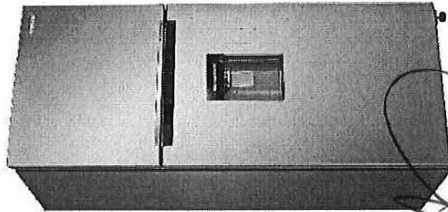

- *Refrigerador Samsung 14"
- *Comedor de madera Ovalado 6 sillas

Paq. 72

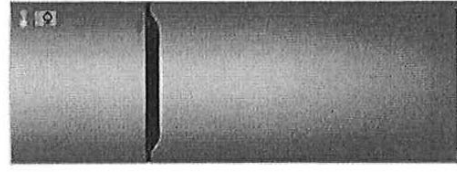
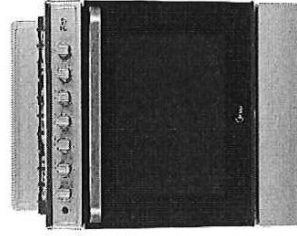
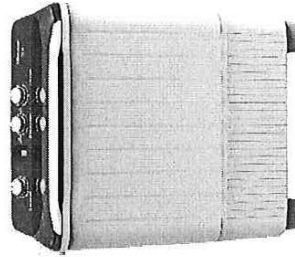

- *Lavadora Hisense 13kh
- *Estufa Midea MGS30FS1BEABG
- *Refrigerador LG 11"

Grupo W

Paq. 73

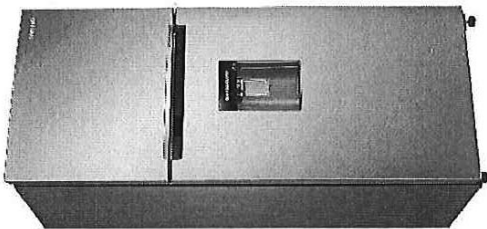

*Refrigerador Samsung 14"
*Sala tapizada 3 piezas (Colores varios)

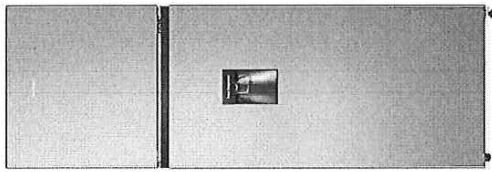

Paq. 74



*Refrigerador Hisense 9"
*Sala esquinera Cataluña (Color chocolate)

Paq. 75

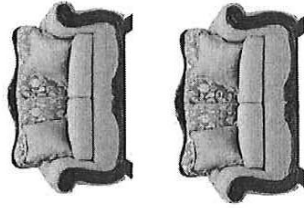
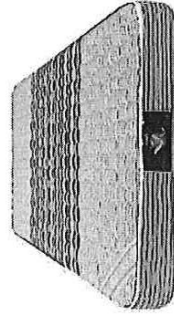

*Colchón sin resortes matrimonial
*Sala Peñalara 3 piezas (Colores varios)

Paq. 76

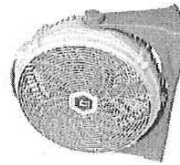

*Sala Galicia 3 piezas
*Ventilador Navia de piso 3 velocidades

Paq. 77

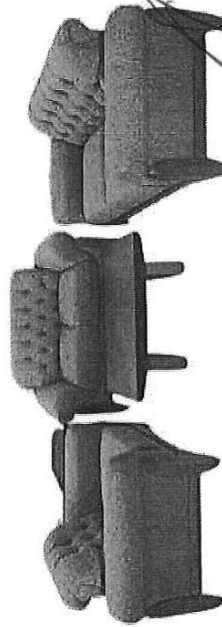

*Sala Luxury 3-piezas
*Colchón Restonic King size

Grupo X

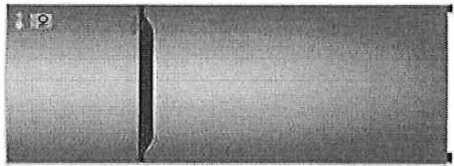

Paq. 78

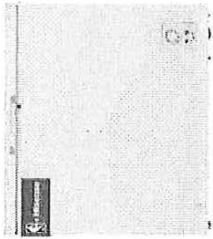

- *Ropero de madera cajones centro
- *Congelador Hisense 9"
- *Refrigerador LG 11"

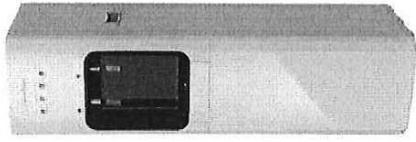

Paq. 79

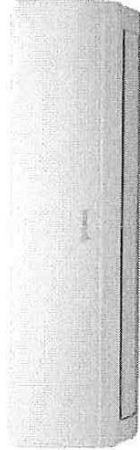

- *Congelador Hisense 15"
- *Minisplit Aurus 12000btus 220v
- *Enfriador de agua Mirage



Paq. 80



- *Estufa IEM EI3520BAPS
- *Sala Lomdres 3 piezas (Colores varios)



Paq. 81

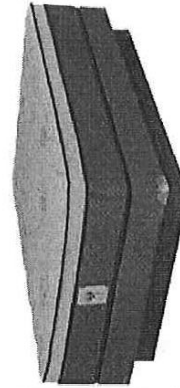

- *Refrigerador Samsung 11"
- *Colchón Spring Air matrimonial

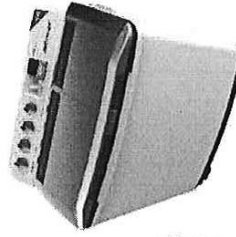

Paq. 82



- *Sala Blair 3 piezas (Colores varios)
- *Lavadora Mirage 7.3kg



AYUNTAMIENTO CONSTITUCIONAL DE COMALCALCO 2024-2027



EXPEDIDO EN LA SALA DEL CABILDO MUNICIPAL DEL AYUNTAMIENTO CONSTITUCIONAL DEL MUNICIPIO DE COMALCALCO, TABASCO, A LOS 31 DIAS DEL MES DE ENERO DEL AÑO DOS MIL VEINTICINCO, POR LAS Y LOS REGIDORES QUE INTEGRAN EL CABILDO QUIENES FIRMAN AL CALCE Y AL MARGEN DE LA PRESENTE, POR Y ANTE EL SECRETARIO DEL AYUNTAMIENTO QUIEN CERTIFICA Y DA FE.

[Handwritten signature of C.P. Ovidio Salvador Peralta Suarez]

C.P. OVIDIO SALVADOR PERALTA SUAREZ
Primer Regidor Propietario y Presidente Municipal

[Handwritten signature of Lic. Adela Fernanda Peregrino Cortes]

LIC. ADELA FERNANDA PEREGRINO CORTES
Segunda Regidora y Sindico de Hacienda

[Handwritten signature of C. Lorena Ysquierdo Alamilla]

C. LORENA YSQUIERDO ALAMILLA
Tercera Regidora

[Handwritten signature of Lic. Georgina Carrillo Leon]

LIC. GEORGINA CARRILLO LEON
Cuarta Regidora

[Handwritten signature of C. Agustin de la Cruz Izquierdo]

C. AGUSTIN DE LA CRUZ IZQUIERDO
Quinto Regidor

EN CUMPLIMIENTO A LO DISPUESTO POR LOS ARTICULOS 29 FRACCION III, 47, 51, 52, 53, 54 y 65 FRACCION II, DE LA LEY ORGANICA DE LOS MUNICIPIOS DEL ESTADO DE TABASCO, SE PROMULGAN EL PRESENTE ACUERDO POR EL QUE SE EMITEN LAS REGLAS DE OPERACION DEL PROGRAMA SOCIAL "SI AL DESARROLLO, SI A LA PAZ" (PROYECTO IS088) PARA EL MUNICIPIO DE COMALCALCO, TABASCO, EJERCICIO FISCAL 2025. PARA SU DEBIDA PUBLICACION Y OBSERVANCIA, EN LA CIUDAD DE COMALCALCO, TABASCO, A LOS 31 DIAS DEL MES DE ENERO DEL AÑO DOS MIL VEINTICINCO.



PRESIDENCIA MUNICIPAL 2024 - 2027

C.P. OVIDIO SALVADOR PERALTA SUAREZ
PRESIDENTE MUNICIPAL

[Handwritten signature of C. Parmet Marcelino Ibarra]
SECRETARIA

C. PARMET MARCELINO IBARRA
SECRETARIO DEL AYUNTAMIENTO

No.- 1036

ACUERDO**AYUNTAMIENTO CONSTITUCIONAL DE
COMALCALCO 2024-2027****ACUERDO POR EL QUE SE EMITEN LAS REGLAS DE OPERACIÓN DEL
"PROGRAMA DE APOYO A VOLUNTARIOS EN LA ELABORACIÓN DE
PLANES Y PROGRAMAS MUNICIPALES", (PROYECTO IS089) PARA EL
MUNICIPIO DE COMALCALCO, TABASCO, EJERCICIO FISCAL 2025**

C.P. Ovidio Salvador Peralta Suárez, Presidente Municipal del Ayuntamiento Constitucional del Municipio de Comalcalco, Tabasco, con fundamento en lo dispuesto por los artículos: 115 Fracción II y IV de la Constitución Política de los Estados Unidos Mexicanos; 64 y 65 Fracción I de la Constitución Política del Estado Libre y Soberano de Tabasco; 29 de la Ley Orgánica de los Municipios del Estado de Tabasco, y 70 y 72 de la Ley de Presupuesto y Responsabilidad Hacendaria del Estado de Tabasco y sus Municipios, y

CONSIDERANDO

PRIMERO.- Que de conformidad con lo establecido por los artículos 115 de la Constitución Política de los Estados Unidos Mexicanos; 64 y 65 de la Constitución Política del Estado Libre y Soberano de Tabasco; 2 y 3 de la Ley Orgánica de los Municipios del Estado de Tabasco; el municipio de Comalcalco, tiene personalidad jurídica propia y su función primordial es propiciar un gobierno democrático para el constante mejoramiento económico, social y cultural de sus habitantes, mediante la prestación de los servicios públicos.

SEGUNDO.- Que de conformidad con lo establecido en el artículo 29 de la Ley Orgánica de los Municipios del Estado de Tabasco, el Ayuntamiento tiene la facultad y la obligación de coordinar su Plan Municipal con el Nacional y el Estatal de Desarrollo.

TERCERO.- Que los artículos 65 fracción III de la Ley Orgánica de los Municipios del Estado de Tabasco y 25 de la Ley de Planeación del Estado señalan que, la presidencia municipal deberá elaborar los planes y programas municipales de acuerdo con la Ley de Ingresos, el Presupuesto de Egresos y las leyes respectivas, debiendo además publicar el Plan Municipal de Desarrollo.

CUARTO.- Que de conformidad con lo establecido en el artículo 80, fracción I de la Ley Orgánica de los Municipios del Estado de Tabasco, la Dirección de Programación de este Ayuntamiento, tiene la facultad de elaborar con la participación de las dependencias y entidades de la administración municipal, el Plan Municipal de Desarrollo, así como diversos planes y programas municipales anuales.

QUINTO.- Que el artículo 29 fracción III de la Ley Orgánica de los Municipios del Estado de Tabasco, faculta al Ayuntamiento para expedir y aplicar el Bando de Policía y Gobierno, los reglamentos, circulares y demás disposiciones



AYUNTAMIENTO CONSTITUCIONAL DE COMALCALCO 2024-2027



administrativas de observación general, dentro de sus respectivas jurisdicciones; de manera particular las que organicen las materias, procedimientos, funciones y servicios públicos de su competencia y aseguren la participación ciudadana y vecinal, sujetándose a las reglas establecidas para ello en la citada Ley; por lo que, tengo a bien expedir el siguiente:

ACUERDO POR EL QUE SE EMITEN LAS REGLAS DE OPERACIÓN DEL “PROGRAMA DE APOYO A VOLUNTARIOS EN LA ELABORACIÓN DE PLANES Y PROGRAMAS MUNICIPALES”, (PROYECTO IS089) PARA EL MUNICIPIO DE COMALCALCO, TABASCO, EJERCICIO FISCAL 2025

ÚNICO.- Se emiten las Reglas de Operación del “Programa de Apoyo a Voluntarios en la Elaboración de Planes y Programas Municipales”, del Ayuntamiento del Municipio de Comalcalco, Tabasco.

1. Objetivo

Contar con el apoyo de personas físicas que coadyuven en la organización o realización de evaluaciones, encuestas, entrevistas, foros, etc, así como en la obtención de datos y sistematización de información, que permita construir diversos planes y programas municipales anuales.

2. Lineamientos

2.1 Cobertura

Todas las localidades que integran el municipio de Comalcalco, Tabasco.

2.2 Población Objetivo

Las y los ciudadanos que radican en el municipio de Comalcalco, Tabasco y cuentan con las competencias que permitan dar cumplimiento al objetivo antes descrito

2.3 Requisitos de Acceso

Se deberán presentar los siguientes documentos en las oficinas de la Dirección de Programación del Ayuntamiento de Comalcalco, Tabasco:

1. Solicitud en la que manifieste su interés en participar en el Programa.
2. Copia de comprobante del último grado de estudios.
3. Copia de una identificación oficial ampliada al 200%, de cualquiera de las que a continuación se enlistan:
 - a. Credencial para votar vigente, expedida por el Instituto Nacional Electoral (INE)
 - b. Credencial de su institución escolar



AYUNTAMIENTO CONSTITUCIONAL DE COMALCALCO 2024-2027



Nota: La Credencial para Votar deberá contar con Clave Única de Registro de Población (CURP), en caso de presentar una identificación distinta a ésta, deberá presentar una copia de la CURP actualizada.

2.4 Criterios de Priorización

El orden de atención de las solicitudes presentadas, se realizará conforme a la fecha de registro y a la disponibilidad presupuestal del Programa.

2.5 Características de los Apoyos

El Programa brindará un apoyo económico de forma mensual, de acuerdo con lo siguiente:

- \$6,000.00 (Seis mil pesos 00/100 m.n.), para aquellas personas que coadyuven en la organización o realización de evaluaciones, encuestas, entrevistas, foros, etc.
- \$10,000.00 (Diez mil pesos 00/100 m.n.), para aquellas personas que coadyuven en la obtención de datos y sistematización de información.

2.6 Operatividad

- a) La Dirección de Programación recibirá y analizará las solicitudes, mismas que deberán ser dirigidas a la Presidencia Municipal, y en su caso, las aprobará.
- b) Una vez aprobadas las solicitudes, la Dirección de Programación entregará a cada una de las personas participantes el plan de trabajo que deberán de cumplir.
- c) En caso de estar de acuerdo con el plan de trabajo antes descrito, cada una de las personas participantes, deberán firmar el escrito de conformidad que les entregará la Dirección de Programación.
- d) Concluidas las actividades que se señalan en el plan de trabajo, la Dirección de Programación llevará a cabo las acciones conducentes para tramitar los apoyos económicos correspondientes.
- e) Para la formalización de la entrega del apoyo, se brindará a la persona beneficiaria, el acta de entrega respectiva y procederá a su firma.
- e) La Dirección de Programación entregará el apoyo respectivo, firmará el acta de entrega y colocará el sello institucional.



AYUNTAMIENTO CONSTITUCIONAL DE COMALCALCO 2024-2027



2.7. Vigencia del Programa Social

Del 1 de febrero al 31 de diciembre de 2025, de acuerdo con la disponibilidad presupuestal del Programa.

2.8 Actualización del Padrón de Personas Beneficiarias:

Respecto a la actualización en la información del Padrón de Personas Beneficiarias del programa, la persona titular de la Ventanilla Única de la Dirección de Programación revisará, y actualizará el registro de la población beneficiada durante la operación de este.

El padrón de beneficiarios deberá contener los siguientes datos; nombre completo, CURP y domicilio de la persona beneficiaria, fecha de entrega, tipo de apoyo entregado, con objeto de dar cumplimiento a lo establecido en la Ley General de Transparencia y Acceso a la Información Pública y con el propósito de contribuir en acciones que permitan cruzar información con otros programas complementarios.

3. Derechos y Obligaciones

3.1 Derechos

Las personas beneficiarias del apoyo tienen derecho a:

- a) Recibir información de manera clara y oportuna.
- b) Recibir un trato digno, respetuoso, con calidad, equitativo y sin discriminación.
- c) Recibir de manera directa y sin intermediarios los apoyos que otorga el programa.
- d) Recibir atención y apoyo para realizar cualquier trámite relacionado con el Programa sin costo alguno o condicionamiento.
- e) La seguridad sobre la reserva y privacidad de sus datos personales conforme a la Ley General de Protección de Datos Personales en Posesión de Sujetos Obligados.

3.2 Obligaciones

Las personas beneficiarias del apoyo tienen las obligaciones siguientes:

- a) Proporcionar bajo protesta de decir verdad, la información que se les requiera de acuerdo con lo establecido en las presentes Reglas de Operación y sus anexos.
- b) Actualizar sus datos y realizar las aclaraciones pertinentes, así como entregar documentación cuando se le requiera.

4. Comprobación



AYUNTAMIENTO CONSTITUCIONAL DE COMALCALCO 2024-2027



Para la comprobación del “Programa de Apoyo a Voluntarios para la Elaboración de Planes y Programas Municipales”, la Dirección de Programación entregará a la Dirección de Finanzas el expediente de cada una de las personas beneficiarias, el cual deberá estar integrado por la solicitud dirigida a la Presidencia Municipal, las copias del comprobante del último grado de estudios y de la identificación vigente ampliada al 200% y el escrito de conformidad; lo que se informará mediante oficio a las Direcciones de Administración y de Programación y a la Contraloría Municipal.

5. Quejas o Denuncias y Solicitudes de Información

Las personas beneficiarias o cualquier persona interesada tienen derecho a presentar quejas o denuncias por el incumplimiento en la ejecución, operación o entrega de apoyos, ante las instancias correspondientes.

Asimismo, tienen derecho a solicitar información relacionada con el presente Programa y sus Reglas de Operación.

a) Quejas o Denuncias

Las irregularidades que sean detectadas o cometidas por cualquier de las partes que intervienen en el proceso general del Programa deberán reportarlas por escrito en las oficinas de la Contraloría Municipal del Ayuntamiento de Comalcalco, Tabasco, como órgano de control interno municipal.

El escrito señalado en el párrafo anterior, deberá contener los datos de la persona que presenta, su contacto y las presuntas irregularidades.

b) Solicitudes de Información

Las solicitudes de información podrán realizarse a través del Portal de Transparencia y Acceso a la Información.

6. Protección de Datos Personales

En todo momento la persona beneficiaria podrá ejercer los derechos ARCO (acceso, rectificación, cancelación y oposición) de los datos personales recabados.

Los datos personales recabados serán utilizados con la finalidad de validar que se cumplan los requisitos de elegibilidad para ser persona beneficiaria de este Programa. Por lo tanto, se garantiza la protección de dichos datos, en cumplimiento con las disposiciones en materia de transparencia y acceso a la información pública aplicables.

TRANSITORIO

ÚNICO. – El presente Acuerdo entrará en vigor el 1 de febrero de 2025.



AYUNTAMIENTO CONSTITUCIONAL DE COMALCALCO 2024-2027



EXPEDIDO EN LA SALA DEL CABILDO MUNICIPAL DEL AYUNTAMIENTO CONSTITUCIONAL DEL MUNICIPIO DE COMALCALCO, TABASCO, A LOS 31 DIAS DEL MES DE ENERO DEL AÑO DOS MIL VEINTICINCO, POR LAS Y LOS REGIDORES QUE INTEGRAN EL CABILDO QUIENES FIRMAN AL CALCE Y AL MARGEN DE LA PRESENTE, POR Y ANTE EL SECRETARIO DEL AYUNTAMIENTO QUIEN CERTIFICA Y DA FE.

[Handwritten signature of Ovidio Salvador Peralta Suarez]

C.P. OVIDIO SALVADOR PERALTA SUAREZ
Primer Regidor Propietario y Presidente Municipal

[Handwritten signature of Lic. Adela Fernanda Peregrino Cortes]

LIC. ADELA FERNANDA PEREGRINO CORTES
Segunda Regidora y Síndico de Hacienda

[Handwritten signature of C. Lorena Ysquierdo Alamilla]

C. LORENA YSQUIERDO ALAMILLA
Tercera Regidora

[Handwritten signature of Lic. Georgina Carrillo Leon]

LIC. GEORGINA CARRILLO LEON
Cuarta Regidora

[Handwritten signature of C. Agustin de la Cruz Izquierdo]

C. AGUSTIN DE LA CRUZ IZQUIERDO
Quinto Regidor

EN CUMPLIMIENTO A LO DISPUESTO POR LOS ARTICULOS 29 FRACCION III, 47, 51, 52, 53, 54 y 65 FRACCION II, DE LA LEY ORGANICA DE LOS MUNICIPIOS DEL ESTADO DE TABASCO, SE PROMULGAN EL PRESENTE ACUERDO POR EL QUE SE EMITEN LAS REGLAS DE OPERACIÓN DEL "PROGRAMA DE APOYO A VOLUNTARIOS EN LA ELABORACIÓN DE PLANES Y PROGRAMAS MUNICIPALES", (PROYECTO IS089) PARA EL MUNICIPIO DE COMALCALCO, TABASCO, EJERCICIO FISCAL 2025. PARA SU DEBIDA PUBLICACION Y OBSERVANCIA, EN LA CIUDAD DE COMALCALCO, TABASCO, RESIDENCIA OFICIAL DEL AYUNTAMIENTO CONSTITUCIONAL DEL MUNICIPIO DE COMALCALCO, TABASCO, A LOS 31 DIAS DEL MES DE ENERO DEL AÑO DOS MIL VEINTICINCO.



PRESIDENCIA MUNICIPAL
2024 - 2027

C.P. OVIDIO SALVADOR PERALTA SUAREZ
PRESIDENTE MUNICIPAL

[Handwritten signature of C. Parmet Marcelino]

C. PARMET MARCELINO
SECRETARIO DEL AYUNTAMIENTO

SECRETARÍA

INDICE TEMATICO

No. Pub.	Contenido	Página
No.- 1034	ACUERDO POR EL QUE SE EMITEN LAS REGLAS DE OPERACIÓN DEL PROGRAMA SOCIAL "APOYO PARA TRANSPORTE" (PROYECTO IS028) PARA EL MUNICIPIO DE COMALCALCO, TABASCO, EJERCICIO FISCAL 2025.....	2
No.- 1035	ACUERDO POR EL QUE SE EMITEN LAS REGLAS DE OPERACIÓN DEL PROGRAMA SOCIAL " SI AL DESARME, SI A LA PAZ" (PROYECTO IS088) PARA EL MUNICIPIO DE COMALCALCO, TABASCO, EJERCICIO FISCAL 2025.....	8
No.- 1036	ACUERDO POR EL QUE SE EMITEN LAS REGLAS DE OPERACIÓN DEL " PROGRAMA DE APOYO A VOLUNTARIOS EN LA ELABORACIÓN DE PLANES Y PROGRAMAS MUNICIPALES " (PROYECTO IS089) PARA EL MUNICIPIO DE COMALCALCO, TABASCO, EJERCICIO FISCAL 2025.....	49
	INDICE.....	55



TABASCO

Impreso en Talleres Gráficos del Gobierno del Estado de Tabasco, bajo la coordinación de la Secretaría de Gobierno.

Las leyes, decretos y de más disposiciones superiores son obligatorias por el hecho de ser públicas en este periódico.

Para cualquier aclaración acerca de los documentos publicados en el mismo, favor de dirigirse al inmueble ubicado en la calle Nicolas Bravo Esq. José N. Rovirosa #359, 1er. piso zona Centro o a los teléfonos 131-37-32, 312-72-78 de Villahermosa, Tabasco.

Cadena Original: |00001000000705364139|

Firma Electrónica: JBhsC1MtVsD4QmAQ5FrlqJ1Q5/OhsbwsnPyrDzP3ZUX/LdOGJ0DlJvTfGEeFYF1aEHHMaZPF R3S3/fV+FI5QRCpqnNiJbW66ZFZbgZJ/rh/4TjCi6ps3/H97b9eX6sTaw8GXexlodtgVKUV4hJrNHweKwR78OeztMG MOJC5btJzdU638UQdYbxB9+StD4pvqw3xHzLDL17VK1wxhcguni9t6XFe+gMjSgAcjGhX32Le0ZinsrZ8VCbqwF6K RWyCUth6/w6ozSvVGGOGZ4W4HNX6wHTyoNSQ/T7rcBfcA/DT3vzVvsATasEhQaRWRfuBlxyCdOBK3jsvmfXDK BNGg==